

Clean Air
Optima®

Manual

Clean Air Optima Aroma Diffuser Ambiente AD-301

User manual
Gebrauchsanweisung
Gebruiksaanwijzing
Mode d'emploi
Manual del usuario
Uživatelská příručka
Manual de utilizare

Find more languages on:
[www.cleanairoptima.com/
info/manuals](http://www.cleanairoptima.com/info/manuals)



Read these instructions carefully before you start using the Aroma Diffuser and keep the manual for later usage.

© Copyright: Clean Air Optima®



AD-301 Parts / Main unit

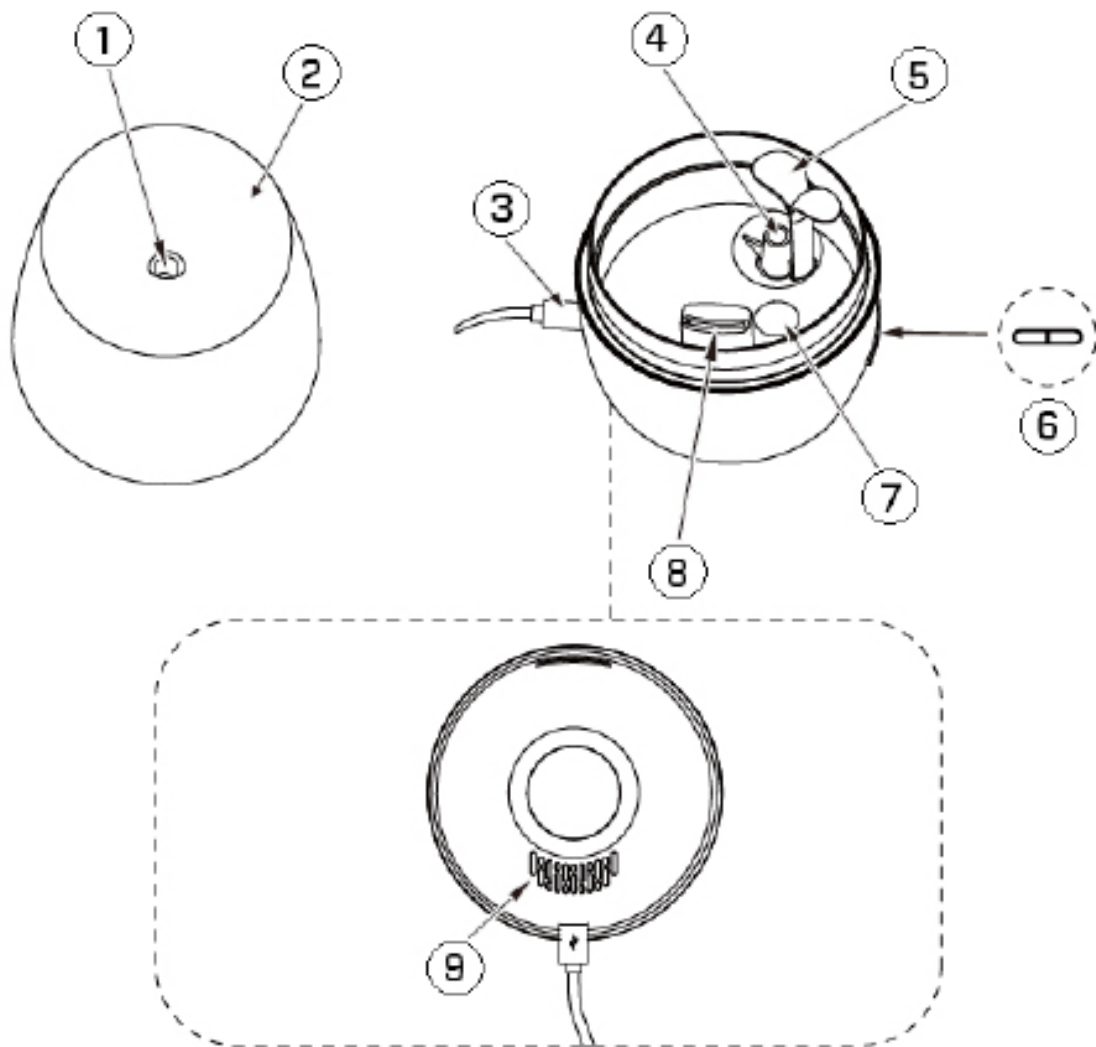

English

Thank you for purchasing the Clean Air Optima Aroma Diffuser Ambiente AD-301.

We wish you many years of healthy indoor Air combined with Aromatherapy with this efficient and effective product.

Ensure that all safety precautions are followed when using this electrical appliance for the proper operation of the device. These instructions describe the safety precautions to be observed during operation. They are meant to prevent injuries and to avoid damaging the device.

Description of the device

The device consists of the following main components:

1. Outlet micro-fine and flavored mist
2. Cover
3. USB Cable
4. Water supply to membrane Passage micro-fine and flavored mist
5. Splash Board
6. On/Off Switch
7. Water Sensor
8. Air Outlet
9. Air Inlet on bottom of diffuser

Warning

Do not pour water on the mist outlet directly, or it will damage the product.

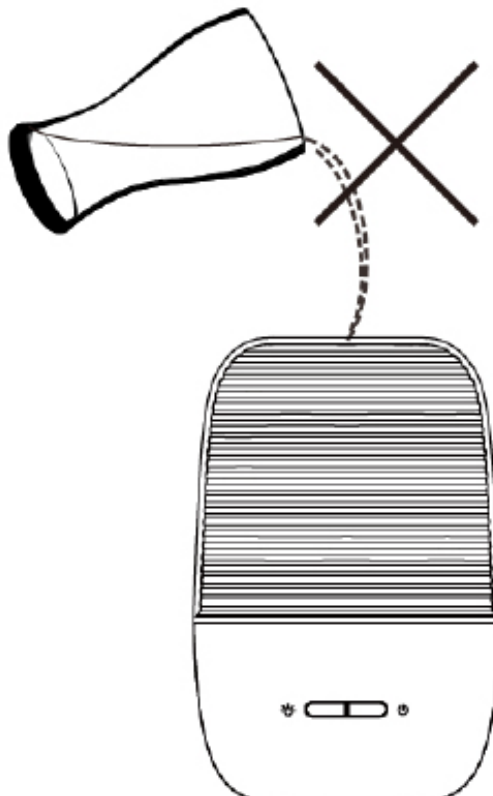

Safety warnings

Take the following steps to minimize the risk of personal injury caused by for example electric shocks or fire.

1. Only for indoor use.
2. Pull the plug when you do not use the device or when you clean internal or external parts
3. Use, maintain and clean the device as described in this manual.
4. Do not use the device when there is visible damage on the electrical cord or on the device itself. Do not repair the device yourself in case of damage. Never pull the device by its cord. If the power cord is damaged, then it must be replaced by an authorized service person to prevent electric shock or fire.
5. Do not use the device in rooms where inflammable liquids or gases are stored, close to heat sources or in particularly humid rooms like the bathroom.
6. Do not insert strange objects into the device.
7. Touch the device only with dry hands.
8. Essential oil from aromatherapy can cause stains and if splashes occur, they should be dried immediately with a cleaning cloth.
9. Do not spray the mist directly onto the furniture, clothes, walls, etc.
10. Do not place the device in direct sunlight, and avoid using it nearby an air-conditioner, ventilator or under high temperature, and avoid using the device nearby an electric appliance such as a TV or sound equipment.
11. Do not move while using.
12. This product must be placed out of the reach of children to ensure that they do not play with it.
13. The appliance is not intended to be used by children or persons with reduced physical, sensory or mental capabilities, unless they are supervised by a person responsible for their safety.

How To Use

1. Open the cover

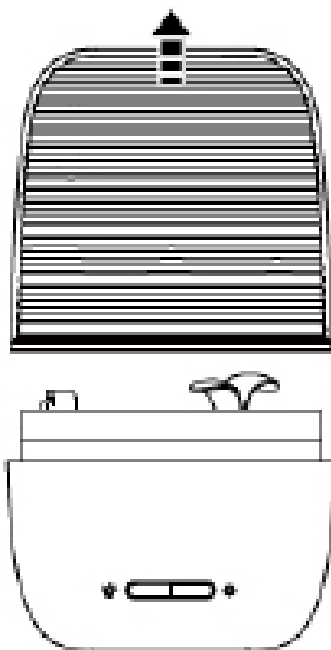

Remove the cover

2. Add water and essential oils

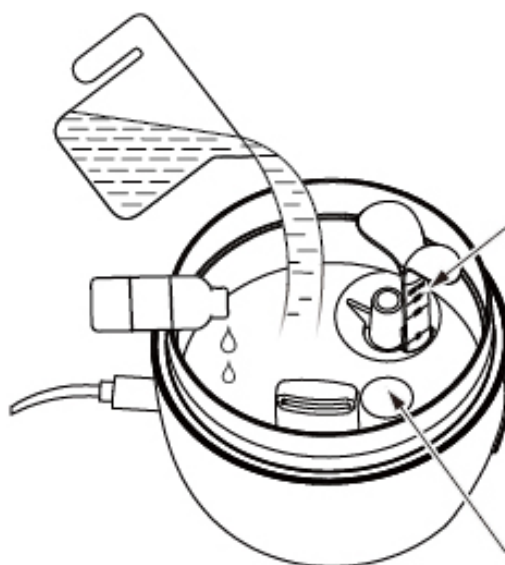

Maximum
water level

Water Sensor

- Use soft tap water. The water line shall cover the water sensor and should remain below the Max water level line.
- Drop a few drops of essential oil into the water. (See the table below).

Note: Please do not remove the Splash Board when adding water, to avoid that the amount of water exceeds the MAX level.

Space	Volume	Drops suggestion	Duration
10m2-20m2	50ml	1-4 drops	0.5h-1h
10m2-40m2	100ml	3-6 drops	1h-2h
10m2-60m2	130ml	4-8 drops	2h-3h

3. Connect to power supply

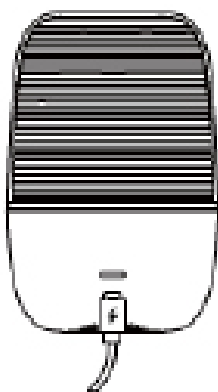

Step 1

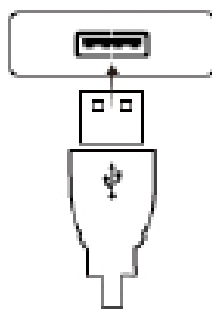

Step 2

- Connect USB cord with any USB power source.
(Please make sure the power supply is 5V \equiv 1A).
- When the power is connected, the device flashes yellow once to indicate the power is connected. The device is on standby now.

4. Mist function and light



 Light button

 Spray button

- Press the on/off button once, the continuous mist mode will be switched on.
- Press the on/off button again, the device will switch to the intermittent mist mode. Press one more time, the device will return to the standby mode.
- Press the light button, the yellow light is on. Press again, the device will alternate between seven colours. Press one more time, the present colour is frozen. Press again to switch off the light.

Note: When the water runs out (water level lower than the water sensor), the evaporation will stop. The device flashes red five times to indicate that the water level is too low. The device will switch to standby mode.

Attention

1. The device must use the correct power supply.
2. Do not pour water on the mist outlet directly, or it will damage the product.
3. The mist plume can differ per device, which is normal because it depends on various factors such as type of water, humidity, temperature and air flow.
4. If water shortage occurs while the device is switched on, the device will light up red five times. In that case, the device cannot spray mist but the light function will continue to work.
5. Do not use corrosive liquids, otherwise it will damage the device.
6. When using or changing to a different essential oil, please make sure to follow the instructions in the “maintenance” section.

Accidentally leaking

If the device is accidentally knocked over or dropped while using, please proceed as follows:

1. Switch off and pull the power cord out of the device.
2. Empty the remaining water. (Do NOT pour out from the mist outlet side, to avoid water getting in the circuit board, see picture below).

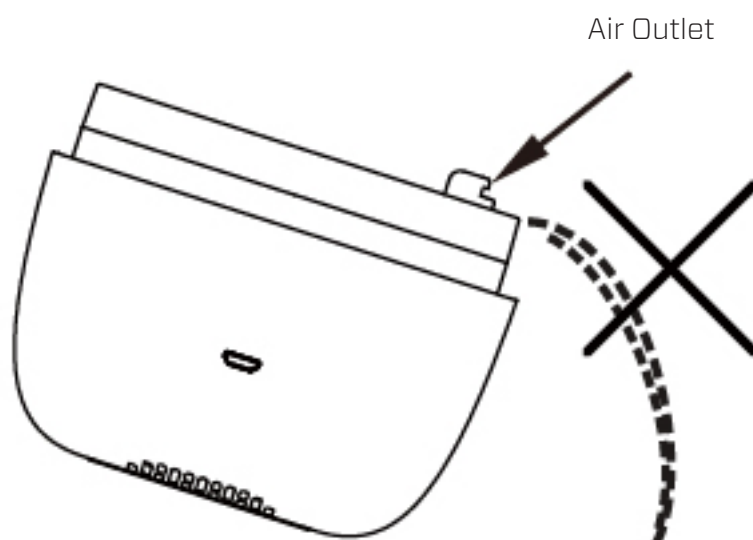

3. Topple the device and drain the water from the air inlet.

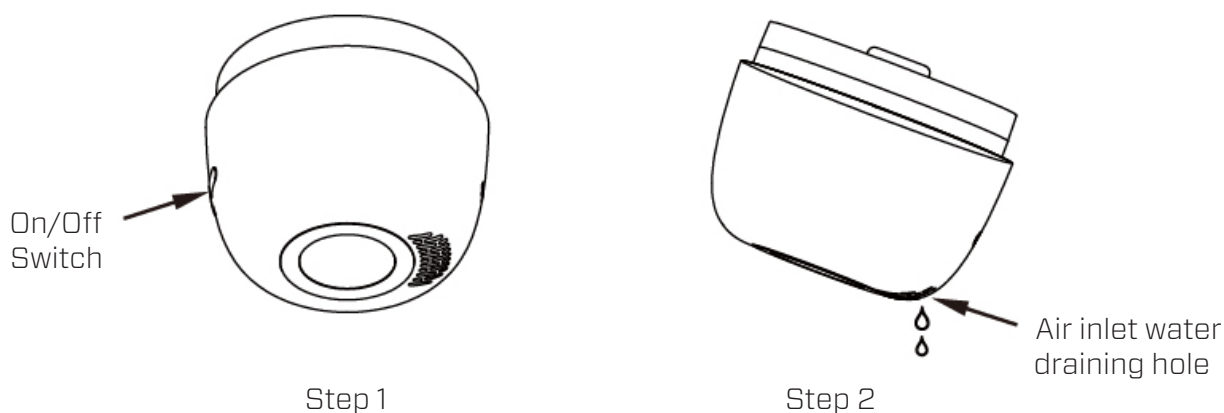

4. Put the product in a dry place and let it air dry for 24 hours.

Maintenance

Clean the product in the following way after 5 to 6 times or 3 to 5 days of use:

Outlet micro-fine and flavored mist

Splash board hole



1. Switch off and unplug the power cord, remove the cover.
2. Pour all water out of the water tank and clean it.
3. Cleaning the atomizer plate: Use a cotton stick to clean the surface of the atomizer plate with diluted neutral detergent, then rinse with clean water.
4. Cleaning the splash board hole and the mist outlet: pull out the splash board. Use a cotton stick to clean the surface and the holes with diluted neutral detergent, then rinse with clean water.
5. Use soft cloth to clean the surface of the product, do not use a medical diluent, phenethyl alcohol and so on, otherwise it will discolor the device.
6. If you are not going to use the device for a long time: unplug the power cord, empty the water tank, clean the device as described, dry it thoroughly and store it in a dry place.

Troubleshooting

The following is a troubleshooting guide to help you solve any issues that you may have using the **Clean Air Optima Aroma Diffuser Ambiente AD-301**.

<p>Device does not switch on</p>	<p>1. Does the USB cable and the power supply body connect correctly?</p> <p>Solution: make sure that the USB cable get through with power supply body. To verify it, pull out the USB cable, and re-plug it again.</p>
<p>Power is on (yellow light flashed once) but no mist</p>	<p>1. Check if the water level is above the minimum water level.</p> <p>Solution: add more water. The water level should remain below the Max water level line, otherwise it will cause irregular mist.</p> <p>2. Is there any dirt on the ultrasonic atomizer plate?</p> <p>Solution: clean the atomizer plate. (see point 3. of the “Maintenance section”).</p> <p>3. Check the Mist outlet to see whether it is blocked.</p> <p>Solution: clean the inside part of the mist outlet with a cotton stick (See point 4. of the “Maintenance” section).</p> <p>4. Check if there is dust in the air-inlet.</p> <p>Solution: clean the air-inlet. The airflow will decrease considerably if there is too much dust in the air-inlet, meaning there is insufficient pressure to blow out the mist.</p>

WARNING!

If the above recommended solutions do not work, please contact Clean Air Optima technical support at the telephone number for your region. Do not attempt to disassemble, reassemble or repair the device as this may void the warranty.

Specifications

Model	AD-301
Rated voltage	USB Adapter 220V - 240V Output: 5V  1A
Rated power	5W
Capacity	130ml - mist output 20ml/h
Sound level	<25 dB(A)
Dimensions	106 x 106 x 160mm
Weight	282g
Colour	White
Complies with EU regulations	CE / WEEE / RoHS

Ask your retailer or your municipality for updated information regarding the disposal of the packaging and of the device.





Service

Warranty Certificate for the Clean Air Optima Aroma Diffuser Ambiente AD-301

Date of purchase:
 Customers name:
 Address:
 Telephone:
 Email:
 Seller's name:
 Address:

1. Please fill in completely this Warranty Certificate. Send it with the invoice and the unit, postage pre-paid and using the original packing box, to your distributor. Make sure to include the appropriate return postage for the package.
2. Please enclose a short description of the damage, fault or malfunction, and the circumstances under which these problems arose.

The **Clean Air Optima Aroma Diffuser Ambiente AD-301** is subjected to strict testing procedures before leaving the factory. If within two years from the date of purchase the product does not perform according to the specifications, because of factory defects, the purchaser is entitled to free repairs or replacement of parts upon presentation of this warranty (provided that the malfunction or damage to the device and/or parts occurred under normal operating conditions).
 What is covered: All parts defective in material and workmanship. For how long: two years from purchase date. What we will do: Repair or replace any defective parts.

Other Conditions

The provisions of this warranty are in lieu of any other written warranty whether express or implied, written or oral, including any warranty of merchantability or fitness for a particular purpose. The manufacturer's maximum liability shall not exceed the actual purchase price paid by you for the product. In no event shall the manufacturer be liable for special, incidental, consequential, or indirect damages. This warranty does not cover a defect that has resulted from improper or unreasonable use or maintenance, faulty assembly, accident, natural catastrophes, improper packing, or unauthorized tampering, alteration, or modification as determined solely by us. This warranty is void if the label bearing the serial number has been removed or defaced.

Thank you for reading!



Share your feedback about the Clean Air Optima
Aroma Diffuser Ambiente AD-301 on:
www.cleanairoptima.com



For frequently asked questions about the AD-301 go to:
www.cleanairoptima.com and search for the AD-301.



Download PDF instruction manual on:
www.cleanairoptima.com/info/manuals



Watch all Clean Air Optima Product
animation video's on:
www.youtube.com

Clean Air Optima International B.V. | David Ricardostraat 9-7 / 9-9 | 7559 SH Hengelo (ov)
The Netherlands | Phone: +31 (0) 74 - 2670145

Clean Air Optima Germany GmbH | Enschedestraße 14 | 48529 Nordhorn | Germany
Phone: +49 (0) 5921 879-121

E-mail: info@cleanairoptima.com

Internet: www.cleanairoptima.com

Deutsch

Vielen Dank, dass Sie sich für den Clean Air Optima Aroma-Diffuser Ambiente AD-301 entschieden haben.

Wir wünschen Ihnen viele Jahre gesunde Raumluft kombiniert mit Aromatherapie mit diesem effizienten und effektiven Produkt.

Treffen Sie für die ordnungsgemäße Funktion dieses elektrischen Geräts unbedingt alle Sicherheitsvorkehrungen, wenn das Gerät verwenden. Diese Anleitung beschreibt die Sicherheitsvorkehrungen, die im Betrieb zu beachten sind. Sie sind dafür vorgesehen, Verletzungen vorzubeugen und Beschädigungen am Gerät zu vermeiden.

Beschreibung des Geräts

Das Gerät besteht aus folgenden Hauptkomponenten:

1. Auslass für mikrofeinen und aromatisierten Nebel
2. Abdeckung
3. USB-Kabel
4. Wasserversorgung zur Membrane für mikrofeinen und aromatisierten Nebel
5. Spritzwand
6. Ein/Aus-Schalter
7. Wassersensor
8. Luftauslass
9. Lufteinlass an der Unterseite des Diffusors

Warnung

Wasser nicht direkt auf den Nebelauslass gießen, da sonst das Produkt beschädigt wird.

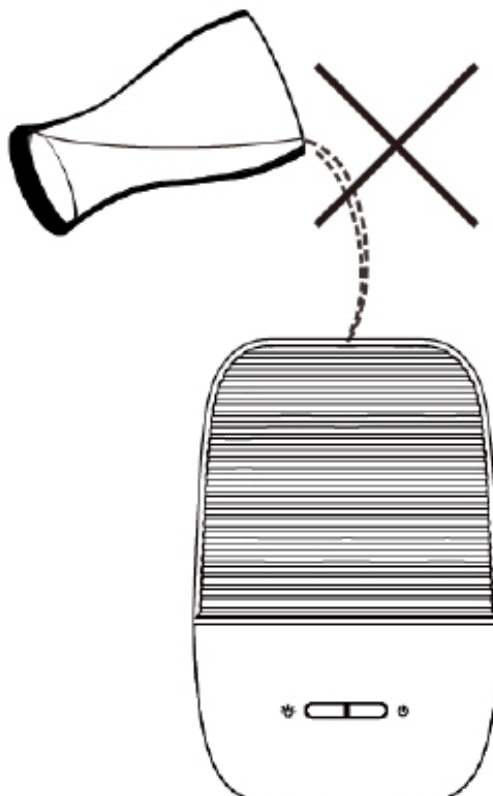

Sicherheitshinweise

Führen Sie die folgenden Schritte aus, um das Verletzungsrisiko für Personen (z.B. durch Stromschläge oder Feuer) zu minimieren.

1. Nur für Innenräume geeignet.
2. Ziehen Sie den Netzstecker aus der Steckdose, wenn Sie das Gerät nicht benutzen oder wenn Sie innere oder äußere Teile des Geräts reinigen.
3. Verwenden, warten und reinigen Sie das Gerät wie in dieser Anleitung beschrieben.
4. Verwenden Sie das Gerät nicht, wenn sichtbare Schäden am Netzkabel oder am Gerät selbst vorhanden sind. Reparieren Sie das Gerät nicht selbst, wenn es beschädigt ist. Ziehen Sie das Gerät niemals an seinem Kabel. Wenn das Netzkabel beschädigt ist, muss es von einem befugten Servicemitarbeiter ausgetauscht werden, um Stromschlag oder Feuer zu vorbeugen.
5. Verwenden Sie das Gerät nicht in Räumen, in denen brennbare Flüssigkeiten oder Gase aufbewahrt werden, in der Nähe von Wärmequellen oder in besonders feuchten Räumen wie dem Badezimmer.
6. Führen Sie keine Fremdkörper in das Gerät ein.
7. Berühren Sie das Gerät nur mit trockenen Händen.
8. Ätherische Öle aus der Aromatherapie können Flecken verursachen. Wenn Spritzer auftreten, sollten sie sofort mit einem Reinigungstuch aufgewischt werden.
9. Sprühen Sie den Nebel nicht direkt auf Möbel, Kleidung, Wände usw.
10. Stellen Sie das Gerät nicht in direktes Sonnenlicht. Verwenden Sie es nicht in Nähe eines Klimageräts, Ventilators oder in hohen Temperaturen und nicht in Nähe elektrischer Geräte, wie beispielsweise eines Fernsehers oder einer Stereoanlage.
11. Beim Gebrauch nicht bewegen.
12. Dieses Produkt muss außerhalb der Reichweite von Kindern aufgestellt werden, damit sie nicht mit ihm spielen können.
13. Das Gerät ist nicht für die Verwendung durch Kinder oder Personen mit eingeschränkten körperlichen, sensorischen oder geistigen Fähigkeiten bestimmt, es sei denn, diese Personen werden von einer für ihre Sicherheit verantwortlichen Person beaufsichtigt.

Verwendung

1. Öffnen Sie die Abdeckung

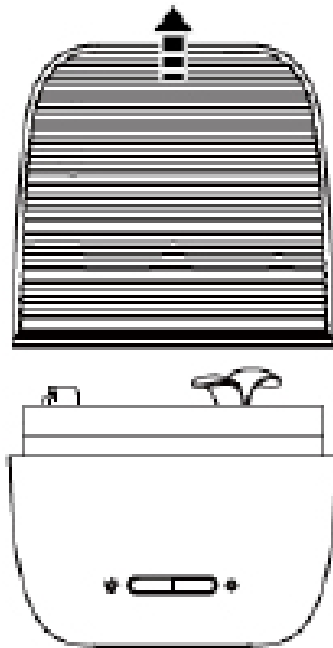

Nehmen Sie die Abdeckung ab

2. Füllen Sie Wasser und ätherische Öle ein

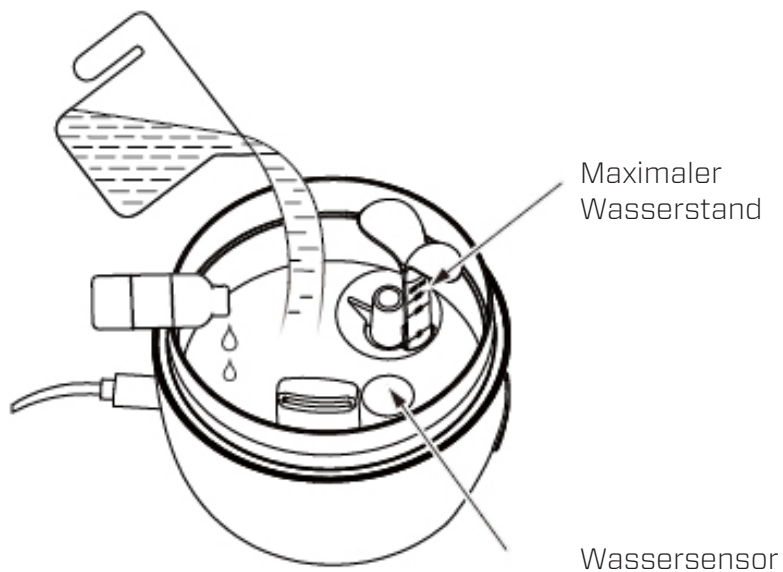

- Verwenden Sie weiches Leitungswasser. Der Wasserstand muss den Wassersensor abdecken und sollte unter der Wasserstandslinie „Max.“ bleiben.
- Geben Sie ein paar Tropfen ätherisches Öl in das Wasser. (Siehe die Tabelle unten).

Hinweis: Bitte nehmen Sie die Spritzwand nicht heraus, wenn Sie Wasser auffüllen, damit die Wassermenge nicht den Stand MAX überschreitet.

Raum	Volumen	Empfohlene Anzahl Tropfen	Dauer
10-20 m ²	50 ml	1-4 Tropfen	0,5-1 h
10-40 m ²	100 ml	3-6 Tropfen	1-2 h
10-60 m ²	130 ml	4-8 Tropfen	2-3 h

3. An Netzteil anschließen

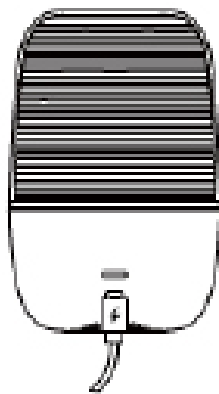

Schritt 1

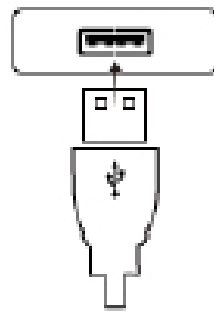

Schritt 2

- Schließen Sie das USB-Kabel an eine beliebige USB-Stromquelle an. **(Bitte stellen Sie sicher, dass das Netzteil 5 V \equiv 1 A liefert).**
- Wenn die Stromversorgung angeschlossen ist, blinkt das Gerät einmal gelb, um anzuzeigen, dass die Stromversorgung angeschlossen ist. Das Gerät ist jetzt im Standby-Modus.

4. Nebelfunktion und Licht



Licht-Taste



Sprüh-Taste

- Drücken Sie die Ein/Aus-Taste einmal. Der Dauer-Nebelmodus wird eingeschaltet.
- Drücken Sie die Ein-/Aus-Taste erneut. Das Gerät wechselt in den intermittierenden Nebelmodus. Drücken Sie noch einmal. Das Gerät geht zurück in den Standby-Modus.
- Drücken Sie die Lichttaste. Das gelbe Licht leuchtet. Drücken Sie erneut. Das Gerät wechselt zwischen sieben Farben. Drücken Sie noch einmal. Die aktuelle Farbe wird fest eingestellt. Drücken Sie erneut, um das Licht auszuschalten.

Hinweis: Wenn das Wasser aufgebraucht ist (Wasserstand niedriger als der Wassersensor), stoppt die Verdunstung. Das Gerät blinkt fünf Mal rot, um anzuzeigen, dass der Wasserstand zu niedrig ist. Das Gerät wechselt in den Standby-Modus.

Achtung

1. Das Gerät muss mit dem richtigen Netzteil betrieben werden.
2. Wasser nicht direkt auf den Nebelauslass gießen, da sonst das Produkt beschädigt wird.
3. Die Nebelfahne kann je nach Gerät unterschiedlich sein. Das ist normal, da sie von verschiedenen Faktoren abhängt (wie u.a. Wasserart, Luftfeuchtigkeit, Temperatur und Luftstrom).
4. Tritt bei eingeschaltetem Gerät Wassermangel auf, leuchtet das Gerät fünf Mal rot auf. In diesem Fall kann das Gerät keinen Sprühnebel erzeugen, aber die Lichtfunktion funktioniert weiter.
5. Verwenden Sie keine korrosiven Flüssigkeiten, da sonst das Gerät beschädigt werden kann.
6. Wenn Sie ein anderes ätherisches Öl verwenden: Beachten Sie die Hinweise im Abschnitt „Pflege“.

Versehentliches Auslaufen

Wenn Sie das Gerät beim Gebrauch versehentlich umstoßen oder fallen lassen, gehen Sie bitte wie folgt vor:

1. Schalten Sie das Gerät aus und ziehen Sie das Netzkabel aus dem Gerät.
2. Gießen Sie das restliche Wasser aus dem Tank. (Gießen Sie NICHT aus der Nebelauslassseite aus, damit Wasser nicht auf die Leiterplatte gelangt, siehe das Bild unten).

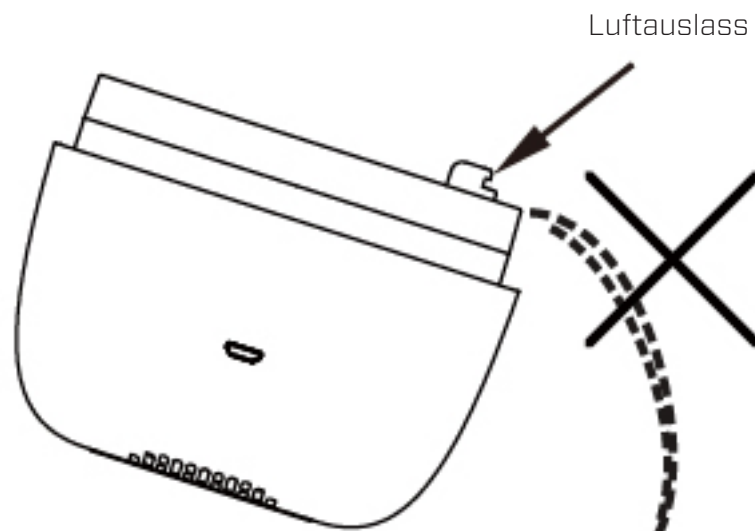

3. Kippen Sie das Gerät und lassen Sie das Wasser aus dem Lufteinlass auslaufen.

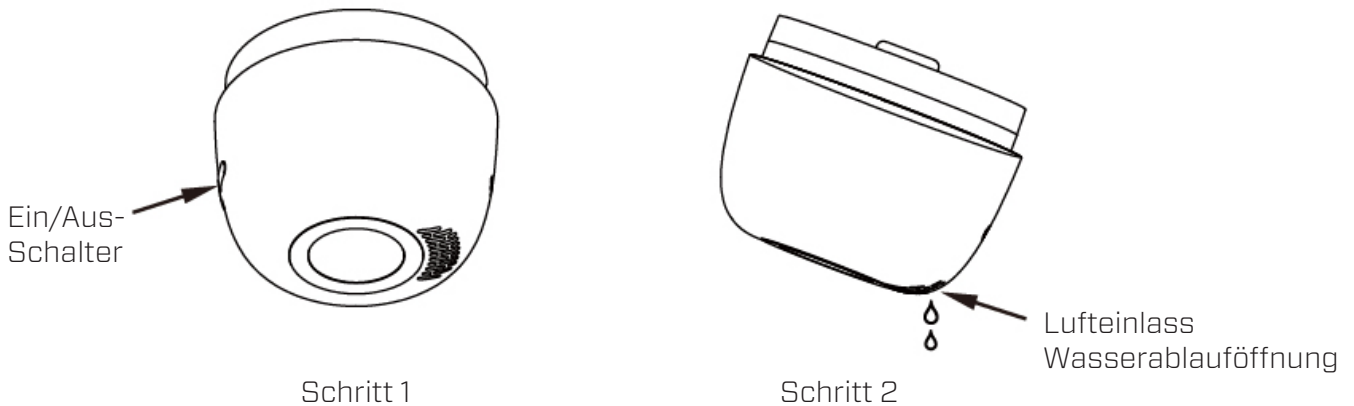

4. Stellen Sie das Produkt an einen trockenen Ort und lassen Sie es 24 Stunden lang an der Luft trocknen.

Pflege

Reinigen Sie das Produkt nach 5- bis 6-maligem Gebrauch oder 3 bis 5 Tagen wie folgt:

Auslass für mikrofeinen und aromatisierten Nebel



1. Schalten Sie das Gerät aus und ziehen Sie das Netzkabel ab. Nehmen Sie die Abdeckung ab.
2. Leeren Sie den Wassertank vollständig und reinigen Sie ihn.
3. Reinigen der Zerstäuberplatte: Verwenden Sie ein Wattestäbchen, um die Oberfläche der Zerstäuberplatte mit einem verdünnten neutralen Reinigungsmittel zu reinigen. Spülen Sie dann mit sauberem Wasser nach.
4. Reinigung der Öffnung in der Spritzwand und des Nebelauslasses: Ziehen Sie die Spritzwand heraus. Verwenden Sie ein Wattestäbchen, um die Oberfläche und die Öffnungen mit einem verdünnten neutralen Reinigungsmittel zu reinigen. Spülen Sie dann mit sauberem Wasser nach.
5. Reinigen Sie die Oberfläche des Produkts mit einem weichen Tuch. Verwenden Sie kein medizinisches Verdünnungsmittel, Phenethylalkohol usw., da es sonst zu Verfärbungen am Gerät kommt.
6. Wenn Sie das Gerät längere Zeit nicht verwenden: Ziehen Sie das Netzkabel ab, leeren Sie den Wassertank, reinigen Sie das Gerät wie beschrieben, trocknen Sie es gründlich und bewahren Sie es an einem trockenen Ort auf.

Störungsbehebung

Im Folgenden finden Sie eine Anleitung zur Störungssuche. Sie hilft Ihnen, Probleme zu lösen, die bei Verwendung des **Clean Air Optima Aroma-Diffuser Ambiente AD-301** auftreten können.

<p>Gerät schaltet nicht ein</p>	<p>1. Sind das USB-Kabel und das Netzteil richtig angeschlossen?</p> <p>Lösung: Stellen Sie sicher, dass das USB-Kabel mit dem Netzteil verbunden ist. Um das zu überprüfen, ziehen Sie das USB-Kabel heraus und stecken es wieder ein.</p>
<p>Gerät ist eingeschaltet (gelbes Licht hat einmal geblinkt), produziert aber keinen Nebel</p>	<p>1. Überprüfen Sie, ob der Wasserstand über dem Mindestwasserstand liegt.</p> <p>Lösung: Mehr Wasser auffüllen. Der Wasserstand sollte unterhalb der Wasserstandslinie „Max“ bleiben, da das Gerät sonst unregelmäßigen Nebel erzeugt.</p> <p>2. Ist die Ultraschall-Zerstäuberplatte verschmutzt?</p> <p>Lösung: die Zerstäuberplatte reinigen. (siehe Punkt 3 im Abschnitt „Pflege“).</p> <p>3. Kontrollieren Sie, ob der Nebelauslass blockiert ist.</p> <p>Lösung: Reinigen Sie den inneren Teil des Nebelauslasses mit einem Wattestäbchen (siehe Punkt 4. im Abschnitt „Pflege“).</p> <p>4. Kontrollieren Sie, ob sich Staub im Lufteinlass befindet.</p> <p>Lösung: Reinigen Sie den Lufteinlass. Der Luftstrom nimmt stark ab, wenn sich zu viel Staub im Lufteinlass befindet. Das bedeutet, dass der Druck zum Ausblasen des Nebels zu gering ist.</p>

WARNUNG!

Wenn die oben empfohlenen Lösungen nicht funktionieren: Wenden Sie sich bitte an den technischen Kundendienst von Clean Air Optima unter der Telefonnummer Ihrer Region. Nicht versuchen, das Gerät zu zerlegen, wieder zusammenzubauen oder zu reparieren, da andernfalls die Garantie erlöschen kann.

Technische Daten

Modell	AD-301
Nennspannung	USB-Adapter 220–240 V Ausgang: 5 V  1 A
Nennleistung	5 W
Kapazität	130 ml - Nebelausstoß 20 ml/h
Schallpegel	<25
Maße	106 x 106 x 160mm
Gewicht	282 g
Farbe	Weiß
Entspricht den EU-Vorschriften	CE / EEAG / RoHS

Fragen Sie Ihren Händler oder Ihre Kommunalverwaltung nach aktuellen Informationen über die Entsorgung der Verpackung und des Geräts.



Service

Garantiezertifikat für den Clean Air Optima Aroma-Diffuser Ambiente AD-301

Kaufdatum:

Name des Kunden:

Adresse:

Telefon:

E-Mail:

Name des Verkäufers:

Adresse:

1. Bitte füllen Sie dieses Garantiezertifikat vollständig aus. Senden Sie es mit der Rechnung und dem Gerät, Porto im Voraus bezahlt und in der Originalverpackung an Ihren Händler. Fügen Sie ausreichendes Rückporto für das Paket bei.
2. Bitte fügen Sie eine kurze Beschreibung des Schadens, der Störung oder des Fehlers und der Umstände bei, unter denen diese Probleme aufgetreten sind.

Der **Clean Air Optima Aroma Diffuser Ambiente AD-301** wird vor Verlassen des Werks strengen Prüfverfahren unterzogen. Wenn das Produkt innerhalb von zwei Jahren ab Kaufdatum nicht den Spezifikationen entspricht, hat der Käufer aufgrund von Fertigungsmängeln das Recht auf kostenlose Reparatur oder Ersatz von Teilen gegen Vorlage dieser Garantie (vorausgesetzt, dass die Fehlfunktion oder Beschädigung des Geräts und/oder der Teile unter normalen Betriebsbedingungen aufgetreten ist). Die Garantie gilt: Für alle in Material und Verarbeitung fehlerhaften Teile. Wie lange: zwei Jahre ab Kaufdatum. Das werden wir tun: Fehlerhafte Teile reparieren oder ersetzen.

Sonstige Bedingungen

Die Bestimmungen dieser Garantie ersetzen alle anderen schriftlichen Garantien, ob ausdrücklich oder stillschweigend, schriftlich oder mündlich, einschließlich der Garantie der Marktgängigkeit oder Eignung für einen bestimmten Zweck. Die maximale Haftung des Herstellers überschreitet nicht den tatsächlichen Kaufpreis, den Sie für das Produkt gezahlt haben. In keinem Fall haftet der Hersteller für besondere, zufällige, Folge- oder indirekte Schäden. Diese Garantie erstreckt sich nicht auf einen Mangel, der nach unserem alleinigen Ermessen auf unsachgemäße oder unangemessene Verwendung oder Wartung, fehlerhafte Montage, Unfall oder Naturkatastrophen, unsachgemäße Verpackung oder unbefugte Manipulationen, Änderungen oder Modifikationen zurückzuführen ist. Diese Garantie erlischt, wenn der Aufkleber mit der Seriennummer entfernt oder entstellt wurde.

Vielen Dank für das Lesen!



Äußern Sie Ihre Meinung über den Clean Air Optima
Aroma-Diffuser Ambiente AD-301 auf:
www.cleanairoptima.com



Häufig gestellte Fragen zum AD-301 finden Sie auf:
www.cleanairoptima.com, suchen Sie dort nach AD-301.



Laden Sie die PDF-Bedienungsanleitung herunter unter:
www.cleanairoptima.com/info/manuals



Alle Videos mit Produktanimationen von
Clean Air Optima finden Sie auf:
www.youtube.com

Clean Air Optima International B.V. | David Ricardostraat 9-7 / 9-9 | 7559 SH Hengelo (ov)
Niederlande | Telefon: +31 (0) 74 - 2670145

Clean Air Optima Germany GmbH | Enschedestraße 14 | 48529 Nordhorn | Deutschland
Telefon: +49 (0)5921 879-121

E-Mail: info@cleanairoptima.com

Internet: www.cleanairoptima.com

Nederlands

Bedankt voor de aankoop van de Clean Air Optima Diffuser Ambiente AD-301.

Wij wensen u vele jaren gezonde binnenlucht gecombineerd met aromatherapie toe, dankzij dit efficiënte en doeltreffende product.

Voor de juiste werking van dit elektrische apparaat is het belangrijk dat alle veiligheidsvoorschriften tijdens het gebruik in acht worden genomen. Deze instructies beschrijven de veiligheidsvoorschriften die tijdens het gebruik moeten worden nageleefd. Ze zijn bedoeld om verwondingen en schade aan het apparaat te voorkomen.

Beschrijving van het apparaat

Het apparaat bestaat uit de volgende hoofdonderdelen:

1. Uitlaat microscopisch fijne en gearomatiseerde nevel
2. Deksel
3. USB-kabel
4. Watertoevoer naar membraan Passage microscopisch fijne en gearomatiseerde nevel
5. Spatplaat
6. Aan/uit-schakelaar
7. Watersensor
8. Luchtuitlaat
9. Luchtinlaat aan de onderkant van de verstuiver

Waarschuwing

Giet geen water direct op de neveluitlaat, anders kan het product beschadigd raken.

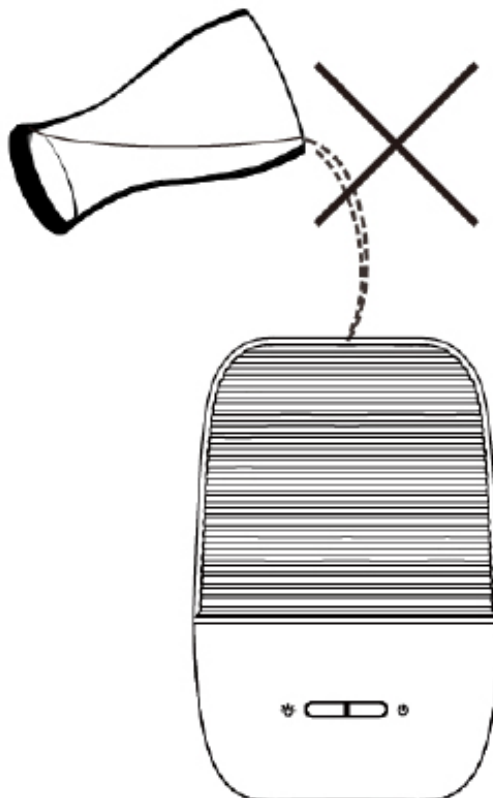

Veiligheidswaarschuwingen

Neem volgende stappen om het risico op verwondingen door bijvoorbeeld elektrische schokken of brand tot een minimum te beperken.

1. Alleen voor gebruik binnenshuis.
2. Trek de stekker uit het stopcontact wanneer u het apparaat niet gebruikt of wanneer u interne of externe onderdelen ervan reinigt.
3. Gebruik, onderhoud en reinig het apparaat zoals beschreven in deze handleiding.
4. Gebruik het apparaat niet als er zichtbare schade is aan het netsnoer of het apparaat zelf. Repareer een beschadigd apparaat niet zelf. Trek nooit aan het snoer van het apparaat. Als het netsnoer beschadigd is, moet het worden vervangen door erkend servicepersoneel om elektrische schokken of brand te voorkomen.
5. Gebruik het apparaat niet op plaatsen waar ontvlambare vloeistoffen of gassen worden bewaard, in de buurt van warmtebronnen of op bijzonder vochtige plaatsen zoals de badkamer.
6. Breng geen vreemde voorwerpen aan in het apparaat.
7. Raak het apparaat alleen met droge handen aan.
8. Essentiële olie uit de aromatherapie kan vlekken veroorzaken en als er spatten ontstaan, moeten deze onmiddellijk met een reinigingsdoekje worden gedroogd.
9. Vernevel niet rechtstreeks op meubels, kleding, muren, enz.
10. Plaats het apparaat niet in direct zonlicht en vermijd het gebruik ervan in de buurt van een airconditioner, ventilator of onder hoge temperatuur. Vermijd gebruik van het apparaat in de buurt van elektrische toestellen zoals een TV of geluidsapparatuur.
11. Verplaats het apparaat niet tijdens het gebruik.
12. Dit product moet buiten het bereik van kinderen worden geplaatst om ervoor te zorgen dat zij er niet mee spelen.
13. Het apparaat is niet bestemd voor gebruik door kinderen of personen met verminderde lichamelijke, zintuiglijke of verstandelijke vermogens, tenzij zij onder toezicht staan van een persoon die verantwoordelijk is voor hun veiligheid.

Hoe gebruiken

1. Open het deksel

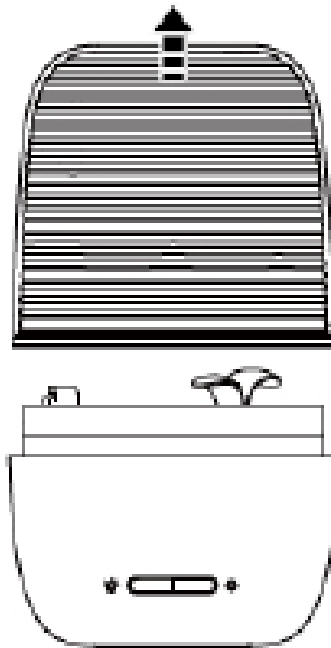

Verwijder het deksel

2. Voeg water en essentiële oliën toe

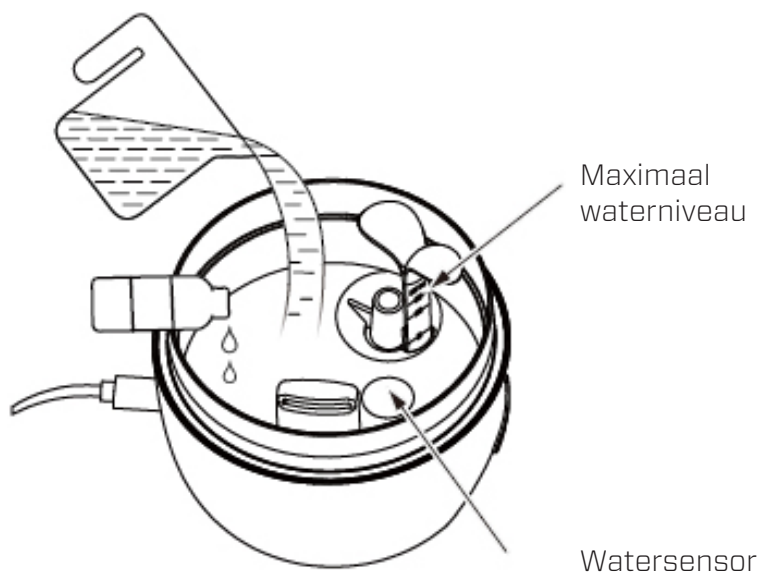

Maximaal
waterniveau

Watersensor

- Gebruik zacht leidingwater. De waterlijn moet de watersensor bedekken en moet onder de lijn van het maximale waterniveau blijven.
- Laat een paar druppels essentiële olie in het water vallen. (Zie onderstaande tabel).

Opmerking: Verwijder de spatplaat niet wanneer u water toevoegt, om te voorkomen dat het maximale waterniveau wordt overschreden.

Ruimte	Volume	Suggestie voor druppels	Duur
10-20 m ²	50 ml	1-4 druppels	0,5-1 u
10-40 m ²	100 ml	3-6 druppels	1-2 u
10-60 m ²	130 ml	4-8 druppels	2-3 u

3. Aansluiten op de stroomvoorziening

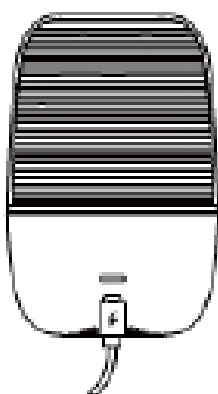

Stap 1

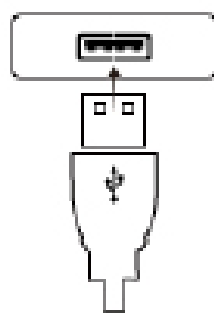

Stap 2

- Sluit het USB-kabel aan op een USB-stroombron. (Zorg ervoor dat de voeding 5V  1A is).
- Wanneer de stroom is aangesloten, knippert het apparaat één keer geel om aan te geven dat de stroom is aangesloten. Het apparaat is nu in stand-by.

4. Nevelfunctie en licht



 Lichtknop

 Spuitknop

- Druk eenmaal op de aan/uit-knop, de continue nevelmodus wordt ingeschakeld.
- Druk nogmaals op de aan/uit-knop, het apparaat schakelt over naar de onderbroken nevelmodus. Druk nog een keer op de toets, het apparaat keert terug naar de standby-modus.
- Druk op de lichtknop, het gele licht is aan. Druk nogmaals op de toets, het apparaat wisselt tussen zeven kleuren. Nog een keer drukken, de huidige kleur wordt aangehouden. Druk nogmaals op deze toets om de verlichting uit te schakelen.

Opmerking: Wanneer het water opraakt (waterniveau lager dan de watersensor), zal de verdamping stoppen. Het apparaat knippert vijf keer rood om aan te geven dat het waterniveau te laag is. Het apparaat schakelt over naar de standby-modus.

Aandacht

1. Het apparaat moet de juiste voeding gebruiken.
2. Giet geen water direct op de neveluitlaat, anders kan het product beschadigd raken.
3. De nevelpluim kan per apparaat verschillen, wat normaal is omdat ze afhankelijk is van verschillende factoren zoals soort water, vochtigheid, temperatuur en luchtstroom.
4. Als het apparaat bij het inschakelen te weinig water bevat, zal het vijf keer rood oplichten. In dat geval kan het apparaat geen nevel spuiten, maar de lichtfunctie zal blijven werken.
5. Gebruik geen bijtende vloeistoffen, anders kan het apparaat beschadigd raken.
6. Bij het gebruik van of het vervangen van een andere essentiële olie dient u de instructies in het hoofdstuk "onderhoud" in acht te nemen.

Accidenteel lekken

Als het apparaat tijdens het gebruik per ongeluk wordt omvergeworpen of valt, ga dan als volgt te werk:

1. Schakel het apparaat uit en trek het netsnoer uit het apparaat.
2. Verwijder het resterende water. (Giet NIET uit via de neveluitlaat, om te voorkomen dat er water in de printplaat terecht komt; zie onderstaande afbeelding).

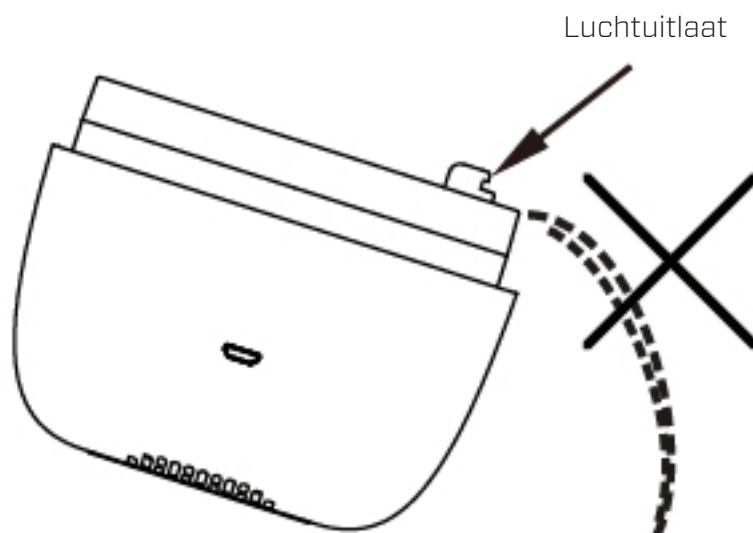

3. Het apparaat omdraaien en het water uit de luchtinlaat laten lopen.

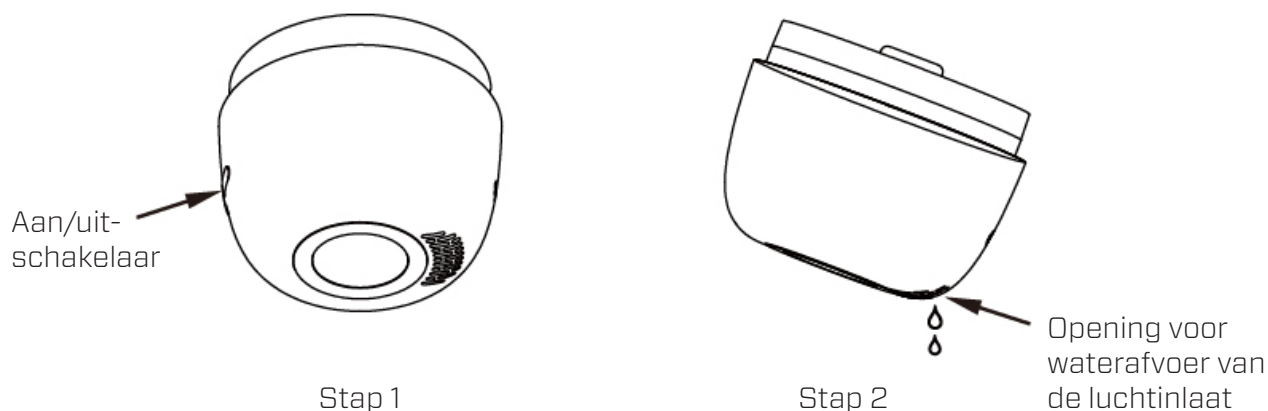

4. Zet het apparaat op een droge plaats en laat het 24 uur drogen.

Onderhoud

Reinig het apparaat als volgt, nadat het 5 tot 6 keer of 3 tot 5 dagen werd gebruikt:

Uitlaat microscopisch fijne en gearomatiseerde nevel

Spatplaatgat



1. Schakel het netsnoer uit en trek de stekker uit het stopcontact, verwijder het deksel.
2. Giet al het water uit het waterreservoir en maak het schoon.
3. De verstuiverplaat reinigen: Gebruik een wattenstaafje om het oppervlak van de verstuiverplaat schoon te maken met een verdund neutraal reinigingsmiddel. Spoel vervolgens af met schoon water.
4. Het gat van de spatplaat en de neveluitlaat reinigen: trek de spatplaat naar buiten. Gebruik een wattenstaafje om het oppervlak en de gaatjes schoon te maken met een verdund neutraal reinigingsmiddel en spoel vervolgens met schoon water.
5. Gebruik een zachte doek om het oppervlak van het apparaat schoon te maken, gebruik geen medische verdunner, fenethylalcohol en dergelijke, anders zal het apparaat verkleuren.
6. Als u het apparaat langere tijd niet gebruikt: trek de stekker uit het stopcontact, maak het waterreservoir leeg, maak het apparaat schoon zoals beschreven, droog het grondig af en bewaar het op een droge plaats.

Problemen oplossen

Onderstaande gids helpt u bij het oplossen van problemen die u kunt ondervinden bij het gebruik van de **Clean Air Optima Aroma Diffuser Ambiente AD-301**.

<p>Apparaat kan niet worden ingeschakeld</p>	<p>1. Zijn de USB-kabel en de voeding correct aangesloten?</p> <p>Oplossing: zorg ervoor dat de USB-kabel erdoor komt met de stroomvoorziening. Om dit te controleren, trekt u de USB-kabel uit en steekt u hem er weer in.</p>
<p>De stroom is ingeschakeld (geel licht knippert één keer) maar er is geen nevel</p>	<p>1. Controleer of het waterniveau boven het minimale waterniveau ligt.</p> <p>Oplossing: voeg meer water toe. Het waterniveau moet onder de lijn van het maximale waterniveau blijven. Zo niet zal het een onregelmatige nevel veroorzaken.</p> <p>2. Is er vuil op de ultrasone verstuiverplaat?</p> <p>Oplossing: maak de verstuiverplaat schoon. (zie punt 3. van het hoofdstuk "Onderhoud").</p> <p>3. Controleer of de neveluitlaat is geblokkeerd.</p> <p>Oplossing: reinig de binnenkant van de neveluitlaat met een katoenen staafje (zie punt 4. van het hoofdstuk "Onderhoud").</p> <p>4. Controleer of er stof in de luchtinlaat zit.</p> <p>Oplossing: reinig de luchtinlaat. De luchtstroom zal aanzienlijk afnemen als er te veel stof in de luchtinlaat zit, waardoor er te weinig druk is om de nevel uit te blazen.</p>

WAARSCHUWING!

Als de hierboven aanbevolen oplossingen niet werken, neem dan contact op met de technische ondersteuning van Clean Air Optima op het telefoonnummer voor uw regio. Probeer het apparaat niet te demonteren, opnieuw in elkaar te zetten of te repareren, aangezien dit de garantie kan doen vervallen.

Specificaties

Model	AD-301
Nominale spanning	USB-adapter 220-240 V Uitgang: 5 V  1 A
Nominaal vermogen	5 W
Capaciteit	130 ml-neveluitstoot 20 ml/u
Geluidsniveau	<25 dB(A)
Afmetingen	106x106x160 mm
Gewicht	282 g
Kleur	Wit
Voldoet aan de EU-regelgeving	CE / WEEE / RoHS

Vraag uw verkoper of uw gemeente om actuele informatie over de verwijdering van de verpakking en van het apparaat.



Service

Garantiecertificaat voor de Clean Air Optima Aroma Diffuser Ambiente AD-301

Aankoopdatum:

Naam van de klant:

Adres:

Telefoon:

E-mail:

Naam van de verkoper:

Adres:

1. Gelieve dit garantiecertificaat volledig in te vullen. Verzend het met de factuur en het apparaat, voldoende gefrankeerd en in de originele verpakkingendoos, naar uw verkoper. Zorg dat u ook de retourzending van het pakket voldoende frankeert.
2. Gelieve een korte beschrijving bij te voegen van de schade, fout of storing en de omstandigheden waarin de problemen zich voordeden.

De **Clean Air Optima Aroma Diffuser Ambiente AD-301** ondergaat strenge testprocedures voordat het apparaat de fabriek verlaat. Indien het product binnen de 2 jaar na aankoopdatum wegens fabricagefouten niet volgens de specificaties functioneert, heeft de koper recht op gratis herstelling of vervanging van onderdelen op voorlegging van deze garantie (op voorwaarde dat de storing of beschadiging van het apparaat en/of onderdelen onder normale bedrijfsomstandigheden heeft plaatsgevonden). Wat wordt gedekt: Alle onderdelen met materiaal- of fabricagefouten. Hoe lang: gedurende twee jaar vanaf de aankoopdatum. Wat zullen we doen: Defecte onderdelen repareren of vervangen.

Overige voorwaarden

De bepalingen van deze garantie vervangen elke andere schriftelijke of mondelinge, uitdrukkelijke of impliciete garantie, met inbegrip van elke garantie van verkoopbaarheid of geschiktheid voor een bepaald doel. De maximale aansprakelijkheid van de fabrikant bedraagt niet meer dan de aankoopprijs die u daadwerkelijk voor het product heeft betaald. De fabrikant is in geen geval aansprakelijk voor bijzondere schade, incidentele schade, gevolgschade of indirecte schade. Deze garantie dekt geen defecten die het gevolg zijn van onjuist of onredelijk gebruik of onderhoud, foutieve montage, ongeval, natuurrampen, onjuiste verpakking of ongeoorloofde manipulatie, veranderingen of wijzigingen zoals uitsluitend door ons bepaald. Deze garantie vervalt als het etiket met het serienummer is verwijderd of beschadigd.

Bedankt om dit te lezen!



Deel uw feedback over de Clean Air Optima Aroma Diffuser Ambiente AD-301 op:
www.cleanairoptima.com



Voor veelgestelde vragen over de AD-301 ga naar:
www.cleanairoptima.com en zoek naar de AD-301.



Download de PDF handleiding op:
www.cleanairoptima.com/info/manuals



Bekijk alle Clean Air Optima-productvideo's op:
www.youtube.com

Clean Air Optima International B.V. | David Ricardostraat 9-7 / 9-9 | 7559 SH Hengelo (ov)
Nederland | Telefoon: +31 (0) 74 - 2670145

Clean Air Optima Germany GmbH | Enschedestraße 14 | 48529 Nordhorn | Duitsland
Telefoon: +49 (0) 5921 879-121

E-mail info@cleanairoptima.com

Internet: www.cleanairoptima.com

Français

Merci d'avoir acheté le diffuseur d'arômes ambiants Clean Air Optima AD-301.

Grâce à cet appareil efficace, vous bénéficierez d'un air intérieur sain combiné aux bienfaits de l'aromathérapie durant de nombreuses années.

Assurez-vous que toutes les précautions de sécurité sont respectées lors de l'utilisation de cet appareil électrique, et ce, afin de garantir le bon fonctionnement de celui-ci. Ces instructions décrivent les consignes de sécurité à respecter lors du fonctionnement de l'appareil. Elles sont destinées à prévenir les blessures et à éviter d'endommager l'appareil.

Description de l'appareil

Les principaux composants de l'appareil sont les suivants :

1. Sortie de diffusion du brouillard extrafin et aromatisé
2. Couvercle
3. Câble USB
4. Alimentation en eau vers la membrane semi-perméable de diffusion du brouillard extrafin et aromatisé
5. Plateau anti-éclaboussures
6. Interrupteur marche/arrêt
7. Capteur de niveau d'eau
8. Sortie d'air
9. Entrée d'air dans la partie inférieure du diffuseur

Avertissement

Ne versez pas d'eau directement sur la sortie de diffusion du brouillard au risque d'endommager l'appareil.

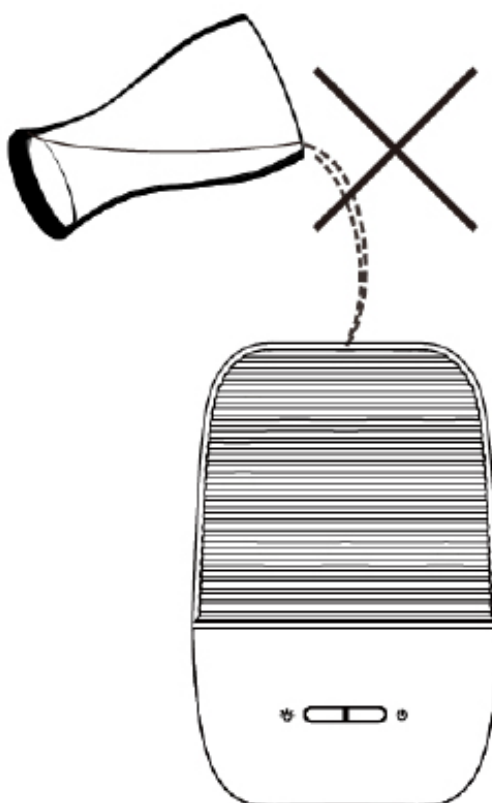

Avertissements de sécurité

Veillez à adopter les mesures suivantes afin de minimiser les risques de blessures corporelles dues par exemple à des chocs électriques ou un incendie.

1. Uniquement pour utilisation intérieure.
2. Débranchez l'appareil lorsque vous ne l'utilisez pas ou lorsque vous nettoyez des éléments internes ou externes de celui-ci.
3. Utilisez, entretenez et nettoyez l'appareil comme décrit dans ce manuel.
4. N'utilisez pas l'appareil si des dommages visibles sont présents sur le cordon électrique ou l'appareil lui-même. Ne réparez pas l'appareil vous-même en cas de dommages. Ne déplacez jamais l'appareil en tirant sur le cordon d'alimentation. Si le cordon d'alimentation est endommagé, il doit être remplacé par un technicien autorisé, et ce, afin d'éviter tout choc électrique ou incendie.
5. N'utilisez pas l'appareil à l'intérieur de locaux où sont entreposés des liquides ou des gaz inflammables, à proximité de sources de chaleur ou dans des pièces particulièrement humides comme des salles de bains.
6. N'insérez pas d'objets étrangers dans l'appareil.
7. Ne touchez l'appareil que si vos mains sont sèches.
8. Les huiles essentielles issues de l'aromathérapie sont susceptibles de provoquer des taches et en cas d'éclaboussures ; il convient de les sécher immédiatement à l'aide d'un chiffon de nettoyage.
9. Veillez à ne pas vaporiser le brouillard directement sur les meubles, les vêtements, les murs, etc.
10. N'exposez pas l'appareil à la lumière directe du soleil et évitez de l'utiliser à proximité d'un climatiseur, d'un ventilateur ou par forte chaleur, et évitez d'utiliser l'appareil à proximité d'un appareil électrique tel qu'un téléviseur ou un équipement audio.
11. Ne déplacez pas l'appareil quand il est en cours d'utilisation.
12. Ce produit doit être placé hors de portée des enfants pour éviter qu'ils ne jouent avec.
13. L'appareil n'est pas destiné à être utilisé par des enfants ou des personnes ayant des capacités physiques, sensorielles ou mentales réduites, sauf s'ils sont surveillés par une personne responsable de leur sécurité.

Mode d'emploi

1. Ouvrez le couvercle

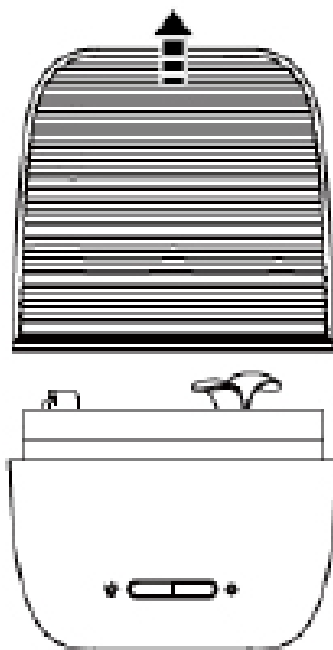

Retirez le couvercle

2. Ajoutez de l'eau et des huiles essentielles

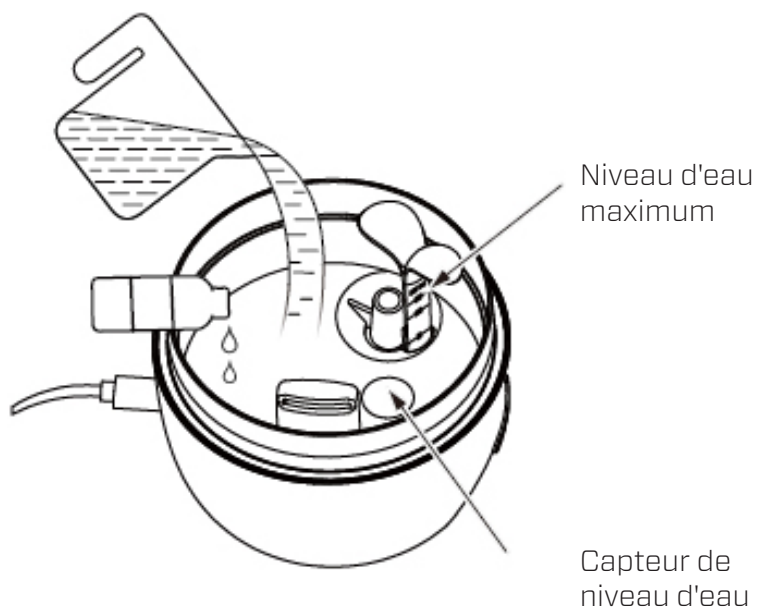

- Utilisez de l'eau douce du robinet. La ligne d'eau doit recouvrir le capteur de niveau d'eau et doit rester en dessous du niveau d'eau maximum.
- Versez quelques gouttes d'huile essentielle dans l'eau. (Voir le tableau ci-dessous).

Remarque : N'enlevez pas le plateau anti-éclaboussures lorsque vous ajoutez de l'eau, afin d'éviter que la quantité d'eau ne dépasse le niveau d'eau maximum.

Espace	Volume	Suggestions de nombre de gouttes	Durée
10 m ² - 20 m ²	50 ml	1-4 gouttes	0,5 h - 1 h
10 m ² - 40 m ²	100 ml	3-6 gouttes	1 h - 2 h
10 m ² - 60 m ²	130 ml	4-8 gouttes	2 h - 3 h

3. Raccordez l'appareil à l'alimentation électrique

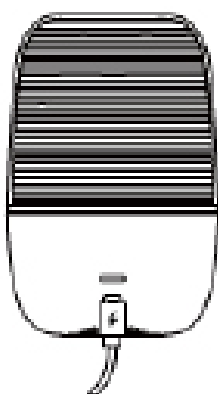

Étape 1

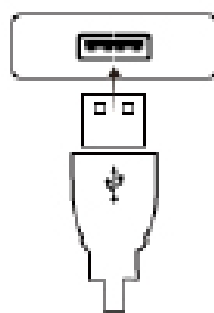

Étape 2

- Branchez le cordon USB à n'importe quelle source d'alimentation USB. **(Veuillez vous assurer que l'alimentation électrique est de 5V  1A).**
- Lorsque l'alimentation est branchée, l'appareil clignote une fois en jaune pour indiquer que l'alimentation est branchée. L'appareil est en attente.

4. Fonction brouillard et lumière



Bouton d'éclairage



Bouton de diffusion

- Appuyez une fois sur le bouton marche/arrêt, le mode de diffusion continue du brouillard est activé.
- Appuyez à nouveau sur le bouton marche/arrêt, l'appareil passera en mode de diffusion du brouillard intermittente. Appuyez encore une fois sur ce bouton et l'appareil revient en mode veille.
- Appuyez sur le bouton d'éclairage, l'éclairage jaune est activé. Appuyez à nouveau sur ce bouton et l'appareil alterne entre sept couleurs. Appuyez encore une fois et l'éclairage en cours est figé. Appuyez de nouveau sur cette touche pour éteindre l'éclairage.

Remarque : Lorsque l'eau vient à manquer (niveau d'eau plus bas que le capteur d'eau), la diffusion du brouillard s'interrompt. L'appareil clignote cinq fois en rouge pour indiquer que le niveau d'eau est trop bas. L'appareil passe en mode veille.

Attention

1. L'appareil doit être branché à la bonne alimentation électrique.
2. Ne versez pas d'eau directement sur la sortie de diffusion du brouillard au risque d'endommager l'appareil.
3. Le panache de brouillard peut différer d'un appareil à l'autre, en fonction de divers facteurs tels que le type d'eau, l'humidité et la température ambiantes, et le débit d'air.
4. Si le niveau d'eau est trop bas lors de l'activation de l'appareil, celui-ci clignote cinq fois en rouge. Dans ce cas, l'appareil n'est pas en mesure de diffuser un brouillard, mais la fonction d'éclairage continue de fonctionner.
5. N'utilisez pas de liquides corrosifs, sinon vous risqueriez d'endommager l'appareil.
6. Lors de l'utilisation ou du changement d'huile essentielle, veillez à suivre les instructions de la section "Entretien".

Déversement accidentel

Si l'appareil est renversé ou tombé par mégarde en cours d'utilisation, veuillez procéder comme suit :

1. Mettez l'appareil hors tension et retirez le cordon d'alimentation de l'appareil.
2. Vidangez le reste de l'eau. (Ne versez PAS d'eau du côté de la sortie de diffusion du brouillard pour éviter que l'eau ne pénètre dans le circuit imprimé, voir l'image ci-dessous).

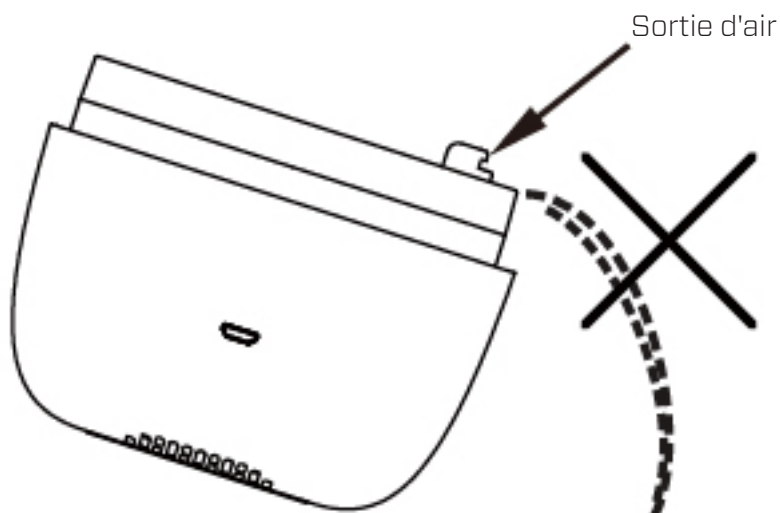

3. Faites basculer l'appareil et vidangez l'eau par l'entrée d'air.

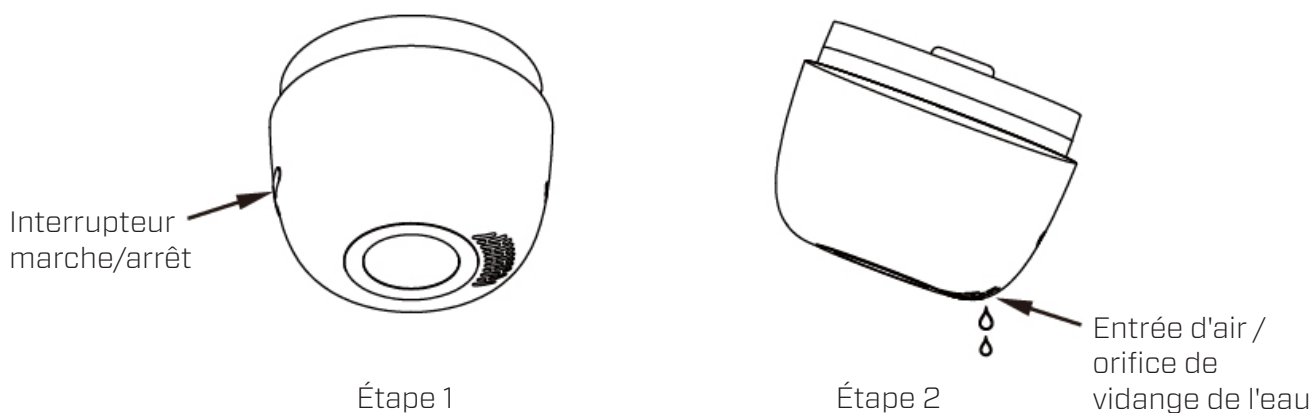

4. Placez le produit dans un endroit sec et laissez-le sécher à l'air pendant 24 heures.

Entretien

Nettoyez le produit comme suit après 5 à 6 utilisations ou 3 à 5 jours d'utilisation :

Sortie de diffusion du brouillard
extrafin et aromatisé

Orifice du plateau
anti-éclaboussures



1. Mettez l'appareil hors tension, débranchez le cordon d'alimentation et retirez le couvercle.
2. Vidangez toute l'eau du réservoir d'eau et nettoyez-le.
3. Nettoyage du plateau atomiseur : Nettoyez la surface du plateau atomiseur au moyen d'un détergent neutre dilué à l'aide d'un coton-tige, puis rincez à l'eau claire.
4. Nettoyage de l'orifice du plateau anti-éclaboussures et de la sortie de diffusion du brouillard : retirez le plateau anti-éclaboussures. Nettoyez la surface et les orifices à l'aide d'un coton-tige imbibé de détergent neutre dilué, puis rincez à l'eau claire.
5. Utilisez un chiffon doux pour nettoyer la surface de l'appareil, n'utilisez pas de diluant de type médical, d'alcool phénéthylrique ou tout autre produit mordant au risque de provoquer la décoloration de l'appareil.
6. Si vous prévoyez de ne pas utiliser l'appareil pendant une période prolongée : débranchez le cordon d'alimentation, vidangez le réservoir d'eau, nettoyez l'appareil comme décrit, séchez-le soigneusement et rangez-le dans un endroit sec.

Dépannage

Vous trouverez ci-dessous un guide de dépannage destiné à vous aider à résoudre tous les problèmes que vous pourrez rencontrer lors de l'utilisation du diffuseur d'arômes **Clean Air Optima AD-301**.

<p>L'appareil ne s'allume pas.</p>	<p>1. Le câble USB est-il correctement branché dans la prise d'alimentation ? Solution : assurez-vous que le câble USB est correctement branché dans la prise d'alimentation. Pour vous en assurer, débranchez le câble USB et branchez-le à nouveau.</p>
<p>L'appareil est sous tension (le voyant jaune clignote une fois), mais aucun brouillard n'est diffusé.</p>	<p>1. Vérifiez si le niveau d'eau est supérieur au niveau minimum. Solution : ajoutez plus d'eau. Le niveau d'eau doit rester en dessous du témoin de niveau d'eau maximum, autrement la diffusion du brouillard sera irrégulière.</p> <p>2. Vérifiez la présence d'impuretés sur le plateau atomiseur à ultrasons. Solution : nettoyez le plateau atomiseur. (voir point 3. de la section "Entretien").</p> <p>3. Vérifiez si la sortie de diffusion du brouillard n'est pas obstruée. Solution : nettoyez la partie intérieure de la sortie de diffusion du brouillard à l'aide d'un coton-tige (voir point 4. de la section "Entretien").</p> <p>4. Vérifiez si l'entrée d'air n'est pas obstruée par des poussières ou des impuretés. Solution : nettoyez l'entrée d'air. Le débit d'air diminue considérablement si l'entrée d'air est obstruée, ce qui signifie que la pression est insuffisante pour diffuser le brouillard.</p>

AVERTISSEMENT !

Si les solutions recommandées ci-dessus ne fonctionnent pas, veuillez contacter le support technique Clean Air Optima à l'aide du numéro de téléphone correspondant à votre région. N'essayez pas de démonter, de remonter ou de réparer l'appareil, car cela pourrait avoir pour effet d'annuler la garantie.

Spécifications

Modèle	AD-301
Tension nominale	Adaptateur USB 220 V - 240 V Sortie : 5 V  1 A
Puissance nominale	5 W
Capacité	130 ml - débit de brouillard 20 ml/h
Niveau sonore	<25 dB(A)
Dimensions	106 x 106 x 160 mm
Poids	282 g
Couleur	Blanc
Conforme à la réglementation de l'UE	CE / WEEE / RoHS

Renseignez-vous auprès de votre détaillant ou de votre municipalité afin d'obtenir des informations mises à jour sur l'évacuation de l'emballage et de l'appareil.



Service après-vente

Certificat de garantie du diffuseur d'arômes ambiants Clean Air Optima AD-301.

Date d'achat :
Nom du client :
Adresse :
Téléphone :
E-mail :
Nom du revendeur :
Adresse :

1. Veuillez remplir intégralement le présent certificat de garantie. Envoyez-le avec la facture et l'appareil, port payé et dans l'emballage d'origine, à votre distributeur. Assurez-vous d'inclure l'affranchissement de retour approprié pour le colis.
2. Veuillez joindre une brève description du dommage, de la panne ou du dysfonctionnement, ainsi que les circonstances à l'origine de ces problèmes.

Le diffuseur d'arômes ambiants **Clean Air Optima AD-301** est soumis à des procédures d'essai strictes avant de quitter l'usine. Si, dans un délai de deux ans à compter de la date d'achat, le produit ne fonctionne pas conformément aux spécifications en raison de défauts d'usine, l'acheteur a droit à la réparation ou au remplacement gratuit des pièces défectueuses sur simple présentation de cette garantie (à condition que le dysfonctionnement ou les dommages à l'appareil et/ou à ses éléments soient survenus dans des conditions normales de fonctionnement). Ce qui est couvert par la garantie : Toutes les pièces défectueuses, en raison d'un défaut de matériel ou de fabrication. Durée : deux ans à compter de la date d'achat. Ce que nous ferons : Réparer ou remplacer toute pièce défectueuse.

Autres conditions

Les dispositions de la présente garantie remplacent toute autre garantie écrite, expresse ou implicite, écrite ou orale, y compris toute garantie de qualité marchande ou d'adaptation à un usage particulier. La responsabilité maximale du fabricant ne peut pas excéder le prix d'achat réel que vous avez payé pour le produit. En aucun cas, le fabricant ne pourra être tenu responsable de dommages spéciaux, accidentels, conséquents ou indirects. Cette garantie ne couvre pas les défaillances résultant d'une utilisation ou d'un entretien inapproprié ou déraisonnable, d'un montage incorrect, d'un accident ou de catastrophes naturelles, d'un emballage inadéquat, ou d'une falsification, altération ou modification non autorisée, tels que déterminés à notre seule discrétion. La présente garantie est nulle si l'étiquette portant le numéro de série a été retirée ou effacée.

Merci de votre lecture !



Faites-nous part de vos commentaires sur le diffuseur d'arômes ambiants Clean Air Optima AD-301 sur : www.cleanairoptima.com.



Pour prendre connaissance des questions fréquemment posées au sujet de l'AD-301, visitez le site : www.cleanairoptima.com et recherchez l'AD-301.



Télécharger le mode d'emploi au format PDF sur : www.cleanairoptima.com/info/manuals



Regardez toutes les vidéos d'animation des produits Clean Air Optima sur : www.youtube.com

Clean Air Optima International B.V. | David Ricardostraat 9-7 / 9-9 | 7559 SH Hengelo (ov)
Pays-Bas | Téléphone : +31 (0) 74 - 2670145

Clean Air Optima Germany GmbH | Enschedestraße 14 | 48529 Nordhorn | Allemagne
Téléphone : +49 (0) 5921 879-121

E-mail info@cleanairoptima.com

Internet : www.cleanairoptima.com

Español

Le agradecemos la compra del difusor de aroma Clean Air Optima Ambiente AD-301.

Este eficiente y eficaz producto le proporcionará muchos años de aire interior saludable y aromaterapia.

Cuando utilice este aparato eléctrico, cumpla siempre todas las medidas de seguridad para su correcto funcionamiento. En estas instrucciones se explican las medidas de seguridad que debe respetar durante su funcionamiento, las cuales han sido concebidas para evitar daños personales y en el propio aparato.

Descripción del aparato

El aparato consta de los siguientes componentes principales:

1. Salida de bruma microfina y aromatizada
2. Portada
3. Cable USB
4. Suministro de agua al paso membrana de paso de bruma microfina y aromatizada
5. Salpicadero
6. Interruptor de encendido/apagado
7. Sensor de agua
8. Salida de aire
9. Entrada de aire en la parte inferior del difusor

¡Atención!

No vierta agua directamente en la salida de bruma, ya que podría dañar el producto.

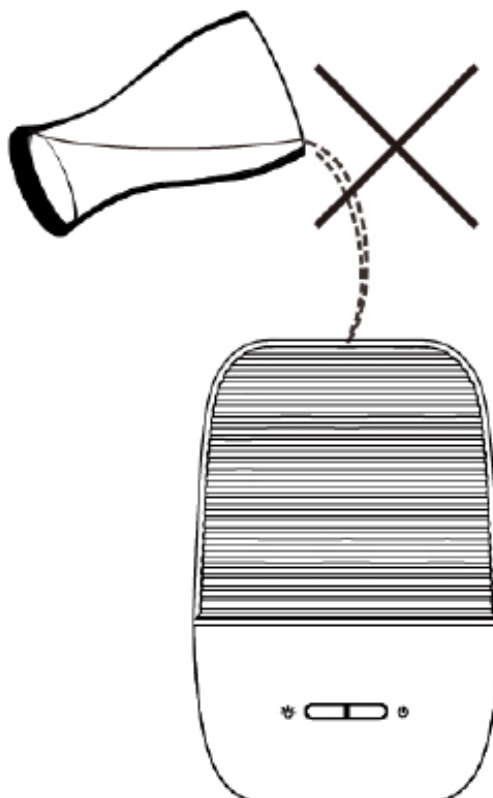

Advertencia de seguridad

Siga estos pasos para disminuir al mínimo el riesgo de sufrir daños personales a causa de, por ejemplo, descargas eléctricas o incendios.

1. Solo para uso en interiores.
2. Desenchufe el cable cuando no utilice el aparato o cuando limpie sus piezas internas o externas.
3. Utilice, mantenga y limpie el aparato conforme a las instrucciones del manual.
4. No utilice el aparato si el cable eléctrico o el propio aparato presentan algún daño visible. En caso de daños, no repare el aparato por sus propios medios. No mueva el aparato tirando del cable. Si el cable de alimentación ha sufrido algún daño, para evitar descargas eléctricas o incendios debe ser sustituido por un técnico autorizado.
5. No utilice el aparato en habitaciones donde se guarden líquidos o gases inflamables, ni cerca de fuentes de calor o en habitaciones con excesiva humedad, como los cuartos de baño.
6. No introduzca objetos extraños en el aparato.
7. Únicamente toque el aparato con las manos secas.
8. El aceite esencial de la aromaterapia puede dejar manchas y, si se producen salpicaduras, deben secarse inmediatamente con un trapo.
9. No rocíe la bruma directamente sobre los muebles, la ropa, las paredes, etc.
10. No coloque el aparato bajo la luz directa del sol, evite utilizarlo cerca de un aire acondicionado, ventilador o a alta temperatura, así como cerca de un aparato eléctrico como un televisor o equipo de sonido.
11. No lo mueva mientras esté en uso.
12. Su producto debe colocarse fuera del alcance de los niños para asegurarse de que no juegan con él.
13. El aparato no debe ser utilizado por niños o personas con discapacidad física, sensorial o mental, salvo que estén bajo la supervisión de una persona responsable de su seguridad.

Modo de empleo

1. Abra la tapa

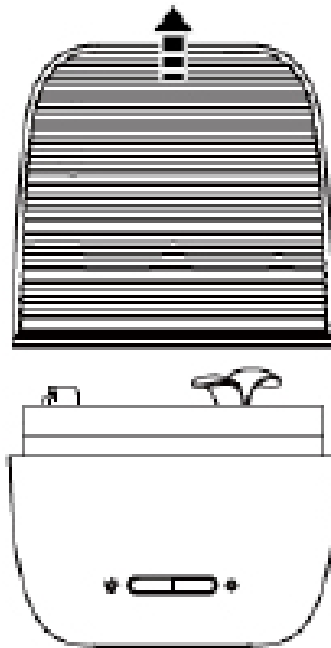

Quite la tapa

2. Añada agua y aceites esenciales

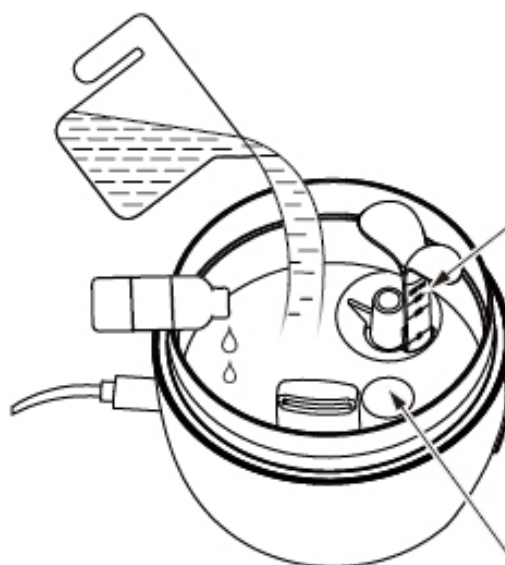

Nivel máximo
de agua

Sensor de agua

- Utilice agua blanda del grifo. La línea de agua debe cubrir el sensor de agua y debe permanecer por debajo de la línea de nivel de agua máxima.
- Vierta unas gotas de aceite esencial en el agua. (Véase la tabla de abajo).

Nota: no retire el salpicadero cuando añada agua, para evitar que la cantidad de agua supere el nivel MÁXIMO.

Espacio	Volumen	Gotas recomendadas	Duración
10 m ² -20 m ²	50 ml	1-4 gotas	0,5 h-1 h
10 m ² -40 m ²	100 ml	3-6 gotas	1 h-2 h
10 m ² -60 m ²	130 ml	4-8 gotas	2 h-3 h

3. Conéctelo a la fuente de alimentación

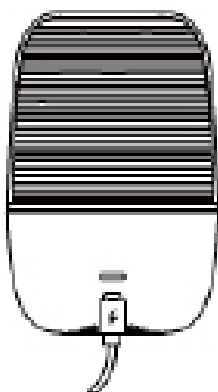

Paso 1

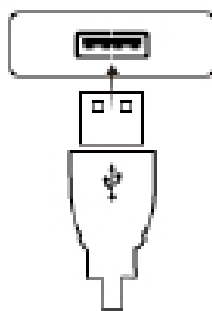

Paso 2

- Conecte el cable USB con cualquier fuente de alimentación USB. **(Asegúrese de que la fuente de alimentación sea de 5 V  1 A).**
- Cuando se conecta la alimentación, el aparato parpadea en amarillo una vez para indicar que la alimentación está conectada. El aparato está en espera.

4. Función de bruma y luz



Botón de luz



Botón de pulverización

- Pulse el botón de encendido/apagado una vez: se activará el modo de bruma continua.
- Pulse el botón de encendido/apagado de nuevo: el aparato cambiará al modo de bruma intermitente. Púlselo una vez más: el aparato volverá al modo de espera.
- Pulse el botón de la luz: la luz amarilla se encenderá. Púlselo una vez más: el aparato alternará entre siete colores. Púlselo una vez más: el color actual quedará fijo. Púlselo de nuevo para apagar la luz.

Nota: Cuando el agua se agote (nivel de agua inferior al del sensor de agua), la evaporación se detendrá. El aparato parpadea en rojo cinco veces para indicar que el nivel de agua es muy bajo. El aparato cambiará al modo de espera.

¡Atención!

1. El aparato debe utilizar la fuente de alimentación correcta.
2. No vierta agua directamente en la salida de bruma, ya que podría dañar el producto.
3. La nube de bruma puede variar según el aparato, lo cual es normal porque depende de varios factores como el tipo de agua, la humedad, la temperatura y el flujo de aire.
4. Si el agua fuese insuficiente mientras el aparato está encendido, este se iluminará en rojo cinco veces. En ese caso, el aparato no puede rociar la bruma, pero la función de luz continuará activa.
5. No utilice líquidos corrosivos, ya que podría dañar el aparato.
6. Cuando utilice o cambie un aceite esencial diferente, asegúrese de seguir las instrucciones que figuran en el apartado «Mantenimiento».

Fugas accidentales

Si el aparato se golpea o cae accidentalmente mientras está en uso, haga lo siguiente:

1. Apague y extraiga el cable de alimentación del aparato.
2. Vacíe el agua restante. (NO lo vacíe por el lado de salida de bruma, para evitar que el agua penetre en la placa de circuito impreso; vea la imagen de abajo).

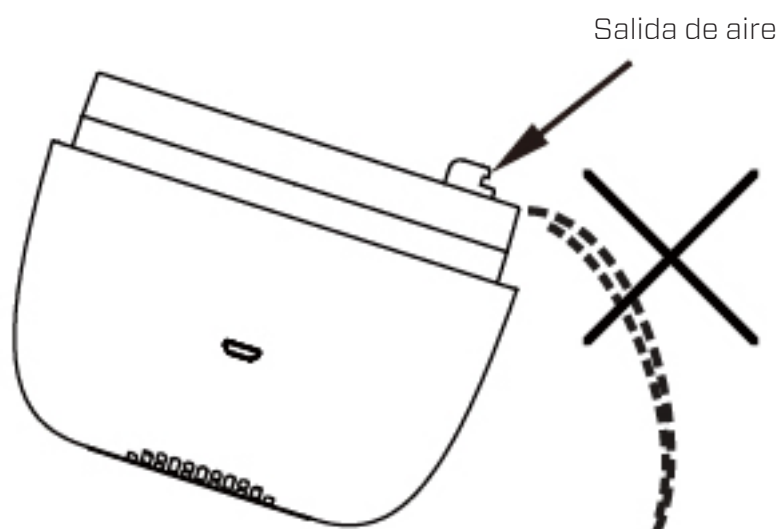

3. Vuelque el aparato y drene el agua por la entrada de aire.

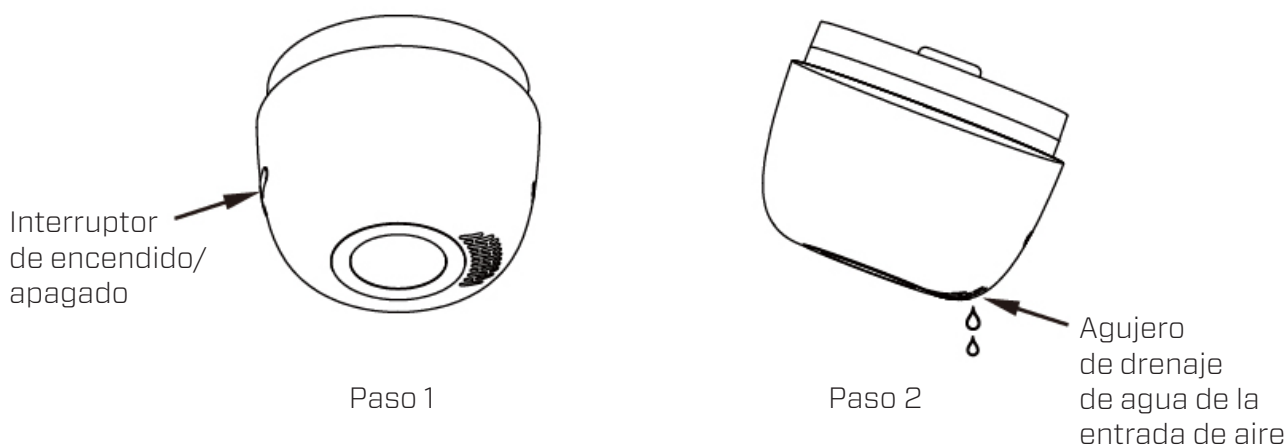

4. Coloque el producto en un lugar seco y deje que se seque al aire libre durante 24 horas.

Mantenimiento

Limpie el producto de la siguiente manera después de 5 a 6 veces o de 3 a 5 días de uso:

Salida de bruma microfina y aromatizada

Orificio del salpicadero



1. Apague y desenchufe el cable de alimentación; retire la cubierta.
2. Extraiga todo el agua del depósito de agua y límpiela.
3. Limpieza de la placa atomizadora: utilice un bastoncillo de algodón para limpiar la superficie de la placa atomizadora con detergente neutro diluido y, a continuación, enjuáguelo con agua limpia.
4. Limpieza del orificio del salpicadero y de la salida de bruma: extraiga el salpicadero. Utilice un bastoncillo de algodón para limpiar la superficie y los orificios con detergente neutro diluido y, a continuación, enjuáguelo con agua limpia.
5. Utilice un paño suave para limpiar la superficie del producto. No utilice un diluyente médico, alcohol fenético, etc., ya que el aparato perderá el color.
6. Si no va a utilizar el aparato durante mucho tiempo: desenchufe el cable de alimentación, vacíe el depósito de agua, limpie el aparato según se describe, séquelo bien y guárdelo en un lugar seco.

Solución de problemas

A continuación, le ofrecemos una guía que le ayudará a resolver cualquier problema que pueda tener con la utilización del **difusor de aroma Clean Air Optima Ambiente AD-301**.

<p>El aparato no se enciende</p>	<p>1. ¿Se conectan correctamente el cable USB y el cuerpo de la fuente de alimentación?</p> <p>Solución: asegúrese de que el cable USB pasa a través del cuerpo de la fuente de alimentación. Para comprobarlo, extraiga el cable USB y vuelva a conectarlo.</p>
<p>La alimentación está encendida (la luz amarilla parpadea una vez), pero no hay bruma.</p>	<p>1. Compruebe si el nivel del agua está por encima del nivel mínimo.</p> <p>Solución: añada más agua. El nivel del agua debe permanecer por debajo de la línea de nivel del agua máximo; de lo contrario, la bruma saldrá de forma irregular.</p> <p>2. ¿Hay suciedad en la placa atomizadora ultrasónica?</p> <p>Solución: limpie la placa atomizadora. (véase el punto 3. del apartado «Mantenimiento»).</p> <p>3. Compruebe la salida de bruma para ver si está bloqueada.</p> <p>Solución: limpie la parte interior de la salida de bruma con un bastoncillo de algodón (véase el punto 4. del apartado «Mantenimiento»).</p> <p>4. Compruebe si hay polvo en la entrada de aire.</p> <p>Solución: limpie la entrada de aire. El flujo de aire disminuirá considerablemente si hay demasiado polvo en la entrada de aire, ya que no hay suficiente presión para expulsar la bruma.</p>

¡ATENCIÓN!

Si las soluciones propuestas no resuelven el problema, póngase en contacto con el servicio técnico de Clean Air Optima llamando al número de teléfono de su región. No intente desmontar, volver a montar o reparar el aparato, ya que la garantía quedaría invalidada.

Características técnicas

Modelo	AD-301
Tensión nominal	Adaptador USB 220 V-240 V Salida: 5 V  1 A
Potencia nominal	5 W
Capacidad	130 ml - salida de bruma 20 ml/h
Nivel de ruido	< 25 dB(A)
Dimensiones	106 x 106 x 160mm
Peso	282g
Color	Blanco
Conforme con las normas de la UE	CE / WEEE / RoHS

Solicite al vendedor del aparato o a su municipio la información más reciente sobre la correcta eliminación del embalaje y del aparato.



Servicio

Certificado de garantía del difusor de aroma Clean Air Optima Ambiente AD-301.

Fecha de compra:

Nombre del cliente:

Dirección:

Teléfono:

Correo electrónico:

Nombre del vendedor:

Dirección:

1. Rellene todos los datos de este certificado de garantía. Envíelo a su distribuidor (junto con la factura y el aparato) con franqueo pagado y en el embalaje original. No olvide incluir el franqueo de retorno pertinente para el paquete.
2. Incluya una descripción breve de los daños, la anomalía o el fallo de funcionamiento, así como las circunstancias en las que ocurrieron estos problemas.

El difusor de ahora **Clean Air Optima AD-301** se somete a rigurosos procedimientos de prueba antes de salir de fábrica. Si en los dos primeros años a partir de la fecha de compra el producto no funciona conforme a las especificaciones, por defectos de fábrica, el comprador tiene derecho a una reparación gratuita o la sustitución de las piezas con la presentación de esta garantía (siempre que el defecto de funcionamiento o los daños del aparato o sus piezas se hayan producido durante el uso normal del mismo). Cobertura de la garantía: todas las piezas con defectos de materiales o mano de obra. Duración: dos años a partir de la fecha de compra. Nuestra tarea: reparar o sustituir las piezas defectuosas.

Otras condiciones

Las disposiciones de esta garantía sustituyen a cualquier otra garantía escrita, ya sea explícita o implícita, por escrito u oral, incluida cualquier garantía de comerciabilidad o idoneidad para un propósito concreto. La responsabilidad máxima del fabricante no podrá sobrepasar el precio de compra pagado por el producto. En ningún caso el fabricante podrá hacerse responsable de daños especiales, incidentales, resultantes o indirectos. Esta garantía no cubre los defectos resultantes del uso o mantenimiento incorrecto o poco razonable, montaje defectuoso, accidente, catástrofes naturales, embalaje incorrecto o manipulación, alteración o modificación no autorizada, a nuestro criterio exclusivo. Esta garantía quedará anulada si se despega o altera la etiqueta del número de serie.

¡Gracias por su atención!



Comparta sus opiniones sobre el difusor de aroma Clean Air Optima Ambiente AD-301 en:
www.cleanairoptima.com



Para preguntas frecuentes sobre el AD-301 vaya a:
www.cleanairoptima.com y busque el AD-301.



Descargue el manual de instrucciones en formato PDF en:
www.cleanairoptima.com/info/manuals



Puede ver vídeos del producto Clean Air Optima en:
www.youtube.com

Clean Air Optima International B.V. | David Ricardostraat 9-7 / 9-9 | 7559 SH Hengelo (ov)
Países Bajos | Teléfono: +31 (0) 74 - 2670145

Clean Air Optima Germany GmbH | Enschedestraße 14 | 48529 Nordhorn | Alemania
Teléfono: +49 (0) 5921 879-121

Correo electrónico: info@cleanairoptima.com

Internet: www.cleanairoptima.com

Čeština

Děkujeme Vám, že jste zakoupili difuzor Clean Air Optima Aroma Diffuser Ambiente AD-301.

Přejeme Vám, aby Vám tento účinný a efektivní výrobek po mnoho let sloužil jako zdroj zdravého vzduchu kombinovaný s aromaterapií uvnitř budov.

Zajistěte, aby při používání tohoto elektrického spotřebiče byla dodržována všechna bezpečnostní opatření potřebná pro jeho řádný provoz. Tento návod popisuje bezpečnostní opatření, která je třeba dodržovat při provozu tohoto zařízení. Jeho cílem je prevence úrazů a poškození zařízení.

Popis zařízení

Zařízení sestává z následujících hlavních součástí:

1. Výstup mikrojemné mlhy a mlhy s přídavkem vůně
2. Kryt
3. USB kabel
4. Přívod vody do průchodu membrány na mikrojemnou mlhu a mlhu s přídavkem vůně
5. Rozprašovací destička
6. Vypínač
7. Senzor vody
8. Výstup vzduchu
9. Přívod vzduchu na dně difuzoru

Varování

Nelijte vodu přímo na výstup mlhy, jinak dojde k poškození výrobku.

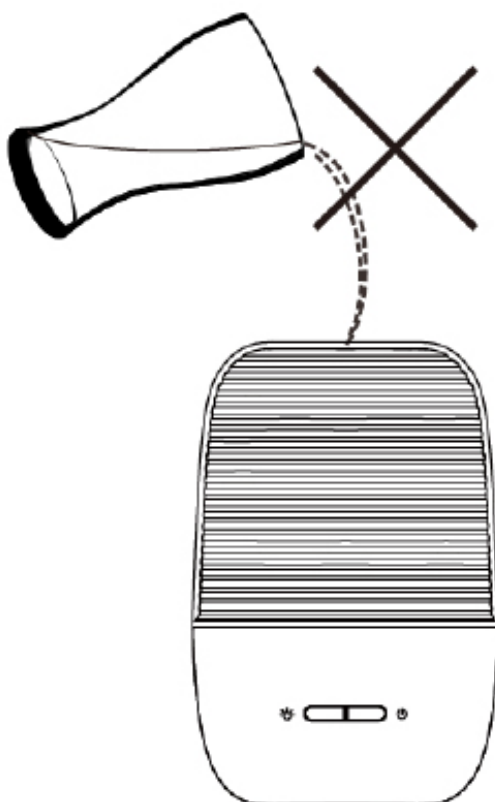

Bezpečnostní upozornění

Provedte následující kroky za účelem minimalizace rizika úrazu například elektrickým proudem nebo v důsledku požáru.

1. Pouze pro použití ve vnitřních prostorách.
2. Když zařízení nepoužíváte nebo když čistíte jeho vnitřní a vnější části, vždy vytáhněte napájecí kabel ze sítě.
3. Používejte, udržujte a čistěte toto zařízení, jak je popsáno v této referenční příručce.
4. Nepoužívejte toto zařízení, jsou-li napájecí kabel nebo zařízení samotné viditelně poškozeny. Je-li zařízení poškozené, neopravujte je sami. Nikdy netahejte zařízení za napájecí kabel. Dojde-li k poškození napájecího kabelu, musí být vyměněn kvalifikovaným servisním technikem, aby nedošlo k úrazu elektrickým proudem nebo k požáru.
5. Nepoužívejte toto zařízení v místnostech, kde jsou uskladněny hořlavé kapaliny nebo plyny, v blízkosti zdrojů tepla ani v obzvláště vlhkých místnostech, jako je například koupelna.
6. Nevkládejte do zařízení cizí předměty.
7. Dotýkejte se zařízení pouze suchýma rukama.
8. Esenciální olej používaný k aromaterapii může zanechávat skvrny a pokud dojde k jeho vystříknutí, měli byste je okamžitě osušit čistícím hadříkem.
9. Nerozstříkujte mlhu přímo na nábytek, oblečení, stěny atd.
10. Neumisťujte zařízení na přímé sluneční světlo, vyvarujte se jeho použití v blízkosti klimatizace, ventilátoru nebo za vysoké teploty a vyvarujte se použití zařízení v blízkosti elektrických spotřebičů, jako jsou například televizor nebo zvuková zařízení.
11. Při provozu se zařízením nepohybujte.
12. Tento výrobek musí být umístěn mimo dosah dětí, aby se zajistilo, že si s ním nebudou hrát.
13. Spotřebič není určen k tomu, aby byl používán dětmi nebo osobami se sníženými fyzickými, smyslovými či duševními schopnostmi bez dohledu osoby odpovědné za jejich bezpečnost.

Způsob použití

1. Otevřete kryt

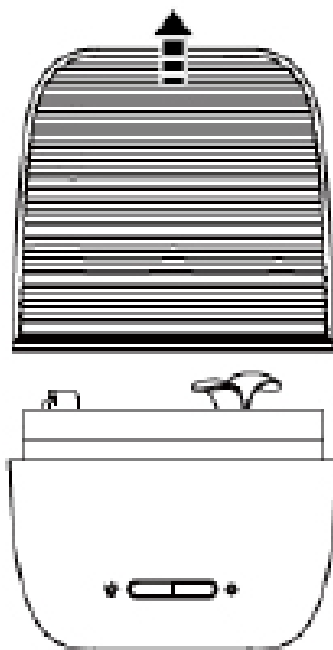

Sejměte kryt

2. Přidejte vodu a esenciální oleje

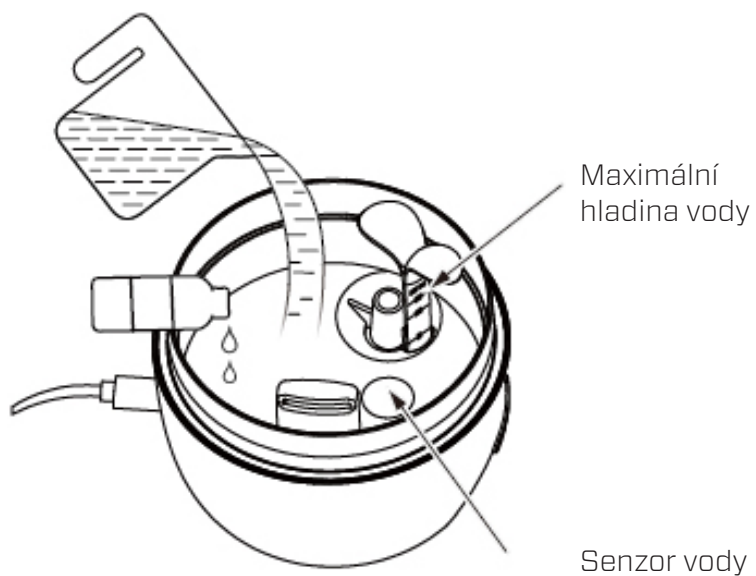

- Použijte měkkou vodu z vodovodu. Hladina vody musí pokrýt senzor vody a měla by zůstat pod značkou maximální hladiny vody.
- Do vody dejte pár kapek esenciálního oleje. (Viz tabulka níže.)

Poznámka: Při přidávání vody nevyjímejte rozprašovací destičku, aby množství vody nepřekročilo značku MAX hladiny vody.

Prostor	Objem	Navrhovaný počet kapek	Doba trvání účinku
10 m ² -20 m ²	50 ml	1-4 kapky	0,5 h-1 h
10 m ² -40 m ²	100 ml	3-6 kapek	1 h-2 h
10 m ² -60 m ²	130 ml	4-8 kapek	2 h-3 h

3. Připojte ke zdroji napájení

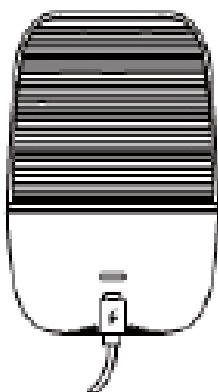

Krok 1

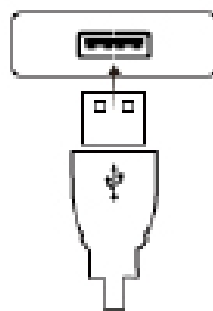

Krok 2

- Připojte USB kabel k libovolnému USB zdroji napájení. (Zkontrolujte, zda je napájecí zdroj 5 V  1 A.)
- Když je připojeno napájení, zařízení jednou blikne žlutě, aby signalizovalo připojení napájení. Zařízení je nyní v pohotovostním režimu.

4. Funkce mlhy a podsvícení



Tlačítko podsvícení



Tlačítko rozprašování

- Jedním stisknutím tlačítka vypínače zapnete režim nepřetržité mlhy.
- Opětovným stisknutím tlačítka vypínače zařízení přepnete do režimu přerušované mlhy. Ještě dalším stisknutím se zařízení vrátí do pohotovostního režimu.
- Stisknutím tlačítka podsvícení rozsvítíte žluté podsvícení. Opětovným stisknutím necháte zařízení střídat měnit mezi sedmi barvami. Ještě dalším stisknutím zachováte aktuální barvu podsvícení. Opětovným stisknutím podsvícení vypnete.

Poznámka: Pokud voda dochází (hladina vody je nižší než senzor vody), vypařování se zastaví. Zařízení zabliká pětkrát červeně, čímž oznámí, že je hladina vody příliš nízká. Zařízení se přepne do pohotovostního režimu.

Pozor

1. Zařízení musí využívat správný zdroj napájení.
2. Nelijte vodu přímo na výstup mlhy, jinak dojde k poškození výrobku.
3. Proud mlhy se může lišit podle zařízení, což je normální, protože závisí na různých faktorech, jako je typ vody, vlhkost, teplota a proudění vzduchu.
4. Pokud dojde k nedostatku vody, když je zařízení zapnuto, zařízení se pětkrát rozsvítí červeně. V takovém případě zařízení nemůže rozprašovat mlhu, ale funkce podsvícení bude nadále fungovat.
5. Nepoužívejte korozivní kapaliny, jinak dojde k poškození zařízení.
6. Při použití esenciálního oleje nebo nahrazení jiným esenciálním olejem se řiďte pokyny uvedenými v části „Údržba“.

Náhodné úniky

Pokud dojde k náhodnému převrácení nebo pádu zařízení během používání, postupujte následovně:

1. Vypněte zařízení a vytáhněte z něj napájecí kabel.
2. Vyprázdněte zbývající vodu. (Nevylévejte ze strany s výstupem mlhy, aby se do desky s plošnými spoji nedostala voda, viz obrázek níže.)

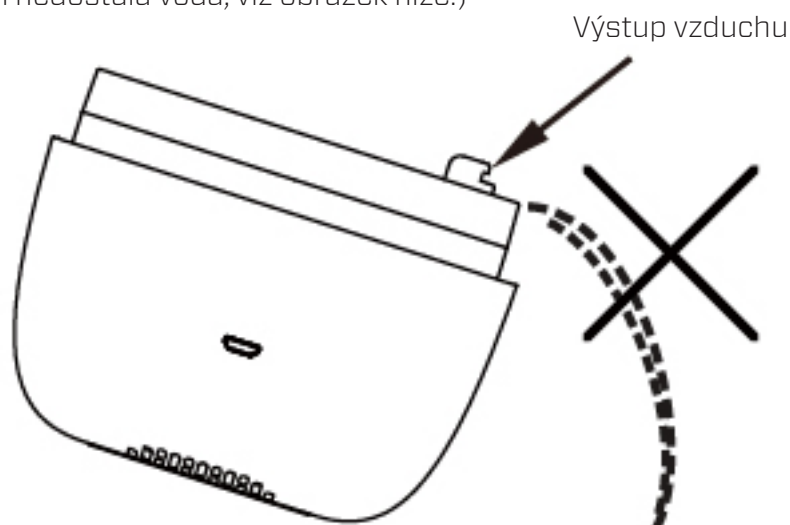

3. Převraťte zařízení a vylijte vodu ze vstupu vzduchu.

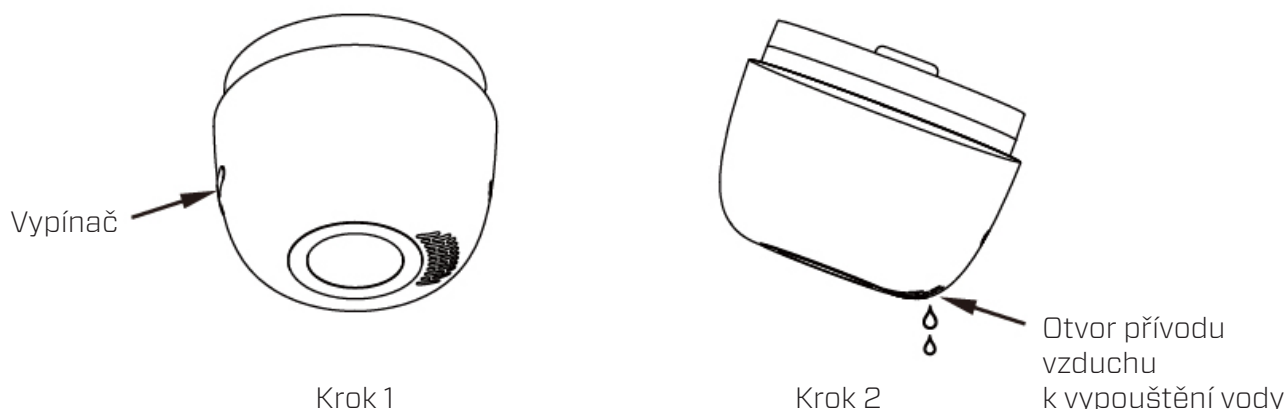

4. Výrobek umístěte na suché místo a nechte ho schnout na vzduchu 24 hodin.

Údržba

Výrobek čistěte následujícím způsobem po 5 až 6 použitích nebo po 3 až 5 dnech používání:

Výstup mikrojemné mlhy
a mlhy s přídavkem vůně

Otvor pro rozprašovací
destičku



1. Vypněte zařízení a odpojte napájecí kabel, sejměte kryt.
2. Vylijte veškerou vodu z nádržky na vodu a vyčistěte ji.
3. Čištění rozprašovací destičky: Použijte vatovou tyčinku k vyčištění povrchu rozprašovací destičky zředěným neutrálním čisticím prostředkem a poté opláchněte čistou vodou.
4. Čištění otvorů pro rozprašovací destičku a výstup mlhy: vytáhněte rozprašovací destičku. K čištění povrchu a otvorů zředěným neutrálním čisticím prostředkem použijte vatovou tyčinku a poté opláchněte čistou vodou.
5. K čištění povrchu výrobku používejte měkký hadřík, nepoužívejte lékařské rozpouštědlo, fenethylalkohol a podobně, jinak dojde k odbarvení zařízení.
6. Pokud nebudete zařízení delší dobu používat: odpojte napájecí kabel, vyprázdněte nádržku na vodu, vyčistěte zařízení podle popisu, důkladně osušte a uložte na suchém místě.

Odstraňování závad

Následující návod pro odstraňování závad Vám pomůže vyřešit jakékoli problémy, které mohou nastat při používání difuzoru **Clean Air Optima Aroma Diffuser Ambiente AD-301**.

Zařízení není zapnuté	<p>1. Je USB kabel a zdroj napájení správně připojen?</p> <p>Řešení: ujistěte se, že je USB kabel spojen se zdrojem napájení. Chcete-li to ověřit, vytáhněte USB kabel a znovu jej připojte.</p>
Napájení je zapnuto (žluté podsvícení jednou bliklo), ale netvoří se mlha	<p>1. Zkontrolujte, zda je hladina vody nad značkou minimální hladiny vody.</p> <p>Řešení: přidejte více vody. Hladina vody by měla zůstat pod značkou maximální hladiny vody, jinak může způsobit nepravidelnost mlhy.</p> <p>2. Jsou na ultrazvukové rozprašovací destičce nějaké nečistoty?</p> <p>Řešení: vyčistěte rozprašovací destičku. (viz bod 3. části „Údržba“).</p> <p>3. Zkontrolujte zda není zablokován výstup mlhy.</p> <p>Řešení: vyčistěte vnitřní část výstupu mlhy vatovou tyčinkou (viz bod 4. části „Údržba“).</p> <p>4. Zkontrolujte, zda není v přívodu vzduchu prach.</p> <p>Řešení: vyčistěte přívod vzduchu. Průtok vzduchu se značně sníží, pokud je v přívodu vzduchu příliš mnoho prachu, což znamená, že není dostatečný tlak na vypouštění mlhy.</p>

VAROVÁNÍ!

Pokud výše uvedená řešení nepomohou, obraťte se na technickou podporu Clean Air Optima na telefonním čísle určeném pro váš region. Nepokoušejte se rozebrat, znovu sestavit nebo opravit zařízení, protože může dojít k propadnutí záruky.

Specifikace

Model	AD-301
Jmenovité napětí	USB adaptér 220 V–240 V Výkon: 5 V  1 A
Jmenovitý výkon	5 W
Kapacita	130 ml – tvorba mlhy 20 ml/h
Hladina hluku	<25 dB(A)
Rozměry	106 × 106 × 160 mm
Hmotnost	282 g
Barva	Bílá
Splňuje požadavky předpisů EU	CE/WEEE/RoHS

Požádejte svého prodejce nebo obec o aktuální informace týkající se likvidace obalu a tohoto zařízení.



Servis

Záruční list pro difuzor Clean Air Optima Aroma Diffuser Ambiente AD-301

Datum nákupu:

Jméno zákazníka:

Adresa:

Telefon:

E-mail:

Jméno prodejce:

Adresa:

1. Tento záruční list prosím kompletně vyplňte. Zašlete jej spolu s fakturou a spotřebičem, s poštovním hrazeným předem a v původním obalu svému distributorovi. Přesvědčte se, že jste uhradili poštovné za vrácení zásilky.
2. Připojte krátký popis poškození, vady nebo poruchy a okolnosti, za kterých k uvedeným problémům došlo.

Difuzor **Clean Air Optima Aroma Diffuser Ambiente AD-301** byl u výrobce podroben přísným testům. Pokud v průběhu dvou let od data zakoupení produkt přestane fungovat v souladu se specifikacemi z důvodu výrobních vad, kupující má právo na bezplatnou opravu nebo výměnu součástí na základě předložení tohoto záručního listu (za předpokladu, že k poruše nebo poškození zařízení, případně součástí, došlo za běžných provozních podmínek). Záruka se vztahuje na následující: všechny součásti, u nichž se projeví vada materiálu nebo výrobní vada. Jak dlouho: po dobu dvou let od data zakoupení. Co uděláme: opravíme nebo vyměníme jakékoli vadné součásti.

Další podmínky

Ustanovení tohoto záručního listu jsou namísto jakékoli písemné záruky, ať již výslovné či mlčky předpokládané, písemné nebo ústní, včetně záruky prodejnosti a vhodnosti pro konkrétní účel. Maximální odpovědnost výrobce nepřekročí aktuální kupní cenu, za kterou bylo zařízení zakoupeno. Za žádných okolností výrobce nenese odpovědnost za zvláštní, následné ani nepřímé škody. Tato záruka se nevztahuje na vady, které vznikly v důsledku nesprávného nebo nepřiměřeného použití či údržby, vadné montáže, havárie, přírodní katastrofy, nesprávného zabalení nebo neoprávněného zásahu, změny nebo úpravy podle našeho vlastního úsudku. Tato záruka propadá, pokud dojde k odstranění štítku s výrobním číslem nebo pokud se tento štítek stane nečitelným.

Děkujeme Vám za přečtení těchto pokynů.



Máte-li k výrobku difuzor Clean Air Optima Aroma Diffuser Ambiente AD-301 jakoukoli zpětnou vazbu, podělte se o ni s námi na adrese: www.cleanairoptima.com



Časté dotazy týkající se výrobku AD-301 naleznete na adrese: www.cleanairoptima.com, kde hledejte AD-301.



Návod k použití ve formátu PDF stáhnete na: www.cleanairoptima.com/info/manuals



Podívejte se na všechna animační videa týkající se produktů Clean Air Optima na adrese: www.youtube.com

Clean Air Optima International B.V. | David Ricardostraat 9-7 / 9-9 | 7559 SH Hengelo (ov)
Nizozemsko | Telefon: +31 (0) 74-2670145

Clean Air Optima Germany GmbH | Enschedestraße 14 | 48529 Nordhorn | Německo
Telefon: +49 (0) 5921 879-121

E-mail: info@cleanairoptima.com

Internet: www.cleanairoptima.com

Română

Vă mulțumim pentru că ați achiziționat difuzorul de parfum ambiental Clean Air Optima AD-301.

Vă dorim să vă bucurați de mulți ani de aer interior sănătos combinat cu aromaterapie cu acest produs eficient și eficace.

Pentru funcționarea corectă a dispozitivului, asigurați-vă că sunt respectate toate măsurile de precauție pe durata utilizării sale. Aceste instrucțiuni descriu măsurile de precauție care trebuie respectate pe durata funcționării. Acestea sunt menite să prevină răniile și să evite deteriorarea dispozitivului.

Descrierea dispozitivului

Dispozitivul constă din următoarele componente principale:

1. Orificiu de evacuare micro-fin și ceață aromatizată
2. Capac
3. Cablu USB
4. Alimentare cu apă către membrana de trecere micro-fină și ceață aromatizată
5. Placă de stropire
6. Comutator Pornire/Oprire
7. Senzor de apă
8. Orificiu de evacuare aer
9. Admisie aer pe partea inferioară a difuzorului

Avertisment

Nu turnați apă direct pe orificiul de evacuare a ceții deoarece acest lucru vă va deteriora produsul.

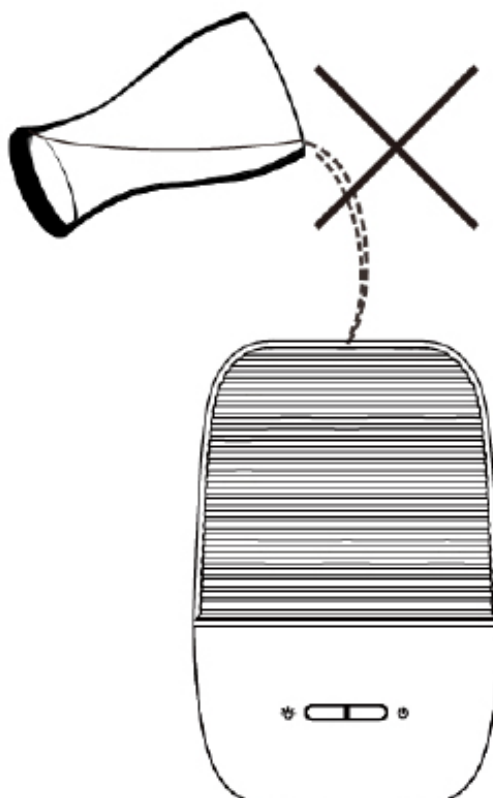

Avertismente privind siguranța

Efectuați pașii următori pentru a reduce riscul de vătămare corporală provocată, de exemplu, de șocuri electrice sau incendiu.

1. Numai pentru utilizare în interior.
2. Scoateți ștecărul din priză atunci când nu utilizați dispozitivul sau când curățați părțile interne sau externe ale acestuia.
3. Utilizați, întrețineți și curățați dispozitivul conform descrierii din acest manual.
4. Nu utilizați dispozitivul atunci când există deteriorări vizibile ale cablului electric sau ale dispozitivului. Nu reparați dvs. înșivă dispozitivul în caz de deteriorare. Nu manevrați dispozitivul trăgându-l de cablu. În cazul în care cablul de alimentare este deteriorat, acesta trebuie înlocuit de o persoană de service autorizată pentru a preveni electrocutarea sau incendiul.
5. Nu utilizați dispozitivul în încăperi în care sunt depozitate lichide sau gaze inflamabile sau în apropierea surselor de căldură sau în încăperi deosebit de umede, cum ar fi baia.
6. Nu introduceți obiecte străine în dispozitiv.
7. Atingeți dispozitivul numai cu mâinile uscate.
8. Uleiul esențial de aromoterapie poate cauza pete și dacă are loc stropirea trebuie să uscați imediat cu o lavetă de curățare.
9. Nu pulverizați ceață direct pe mobilă, haine, pereți etc.
10. Nu amplasați dispozitivul în lumina directă a soarelui și evitați utilizarea acestuia în apropierea unui aparat de aer condiționat, ventilator sau la temperaturi ridicate; evitați utilizarea dispozitivului în apropierea unui aparat electric, cum ar fi un televizor sau un echipament de sunet.
11. Nu mișcați dispozitivul în timpul funcționării.
12. Acest produs nu trebuie să fie amplasat la îndemâna copiilor pentru a vă asigura că nu se joacă cu acesta.
13. Aparatul nu este destinat utilizării de către copii sau persoane cu capacități fizice, senzoriale sau mentale reduse, decât dacă acestea sunt supravegheate de o persoană responsabilă pentru siguranța acestora.

Mod de utilizare

1. Deschideți capacul

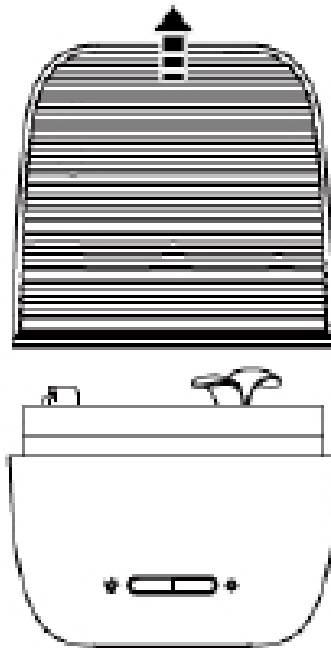

Scoateți capacul

2. Adăugați apă și uleiuri esențiale

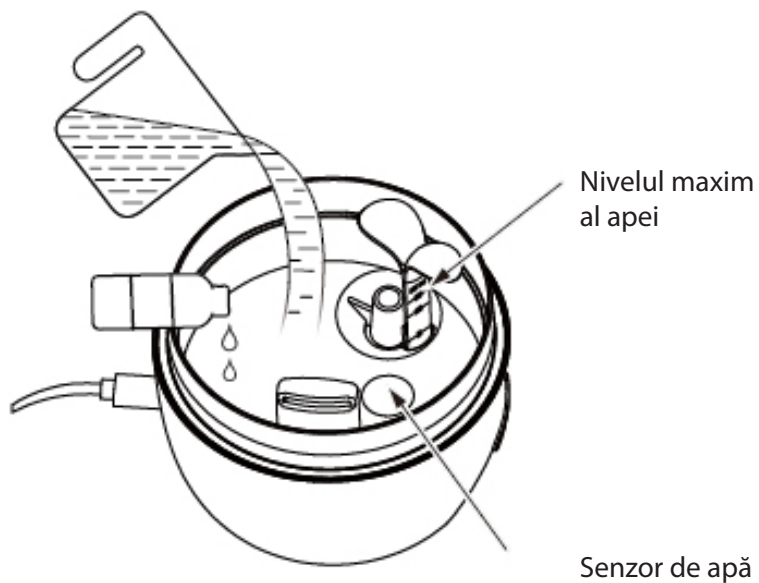

- Utilizați apă de la robinet. Nivelul apei trebuie să acopere senzorul de apă și să rămână sub linia nivelului maxim de apă.
- Puneți câteva picături de ulei esențial în apă. (Consultați tabelul de mai jos).

Notă: Nu scoateți placa de stropire atunci când adăugați apă, pentru a evita ca apa să depășească nivelul maxim.

Spațiu	Volum	Sugestii picături	Durață
10 m2 - 20 m2	50 ml	1-4 picături	0,5 h - 1 h
10 m2 - 40 m2	100ml	3-6 picături	1 h - 2 h
10 m2 - 60 m2	130ml	4-8 picături	2 h - 3 h

3. Conectați la sursa de alimentare

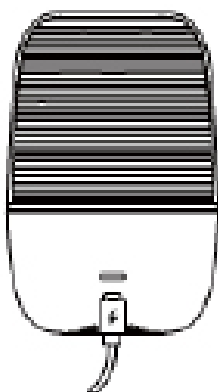

Pasul 1

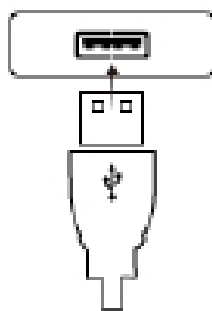

Pasul 2

- Conectați cablul USB cu orice sursă de alimentare USB. (Asigurați-vă că sursa de alimentare este de 5 V  1 A).
- Atunci când alimentarea este conectată, dispozitivul luminează intermitent o dată galben pentru a indica că alimentarea este conectată. Dispozitivul este în modul așteptare acum.

4. Funcția ceață și lumină



Buton de lumină



Buton de pulverizare

- Apăsați o dată butonul de pornire/oprire, modul ceață continuă va fi activat.
- Apăsați din nou butonul de pornire/oprire, dispozitivul va comuta la modul intermitent de ceață. Apăsați încă o dată, dispozitivul va reveni în modul de așteptare.
- Apăsați butonul de lumină, lumina galbenă se aprinde. Apăsați din nou, dispozitivul va alterna între șapte culori. Apăsați încă o dată, iar culoarea prezentă va rămâne. Apăsați din nou pentru a dezactiva lumina.

Notă: Când apa se termină (nivelul apei este mai jos decât senzorul de apă), evaporarea se va opri. Dispozitivul luminează intermitent roșu de cinci ori pentru a indica faptul că nivelul apei este prea scăzut. Dispozitivul va comuta în modul de așteptare.

Atenție

1. Dispozitivul trebuie să utilizeze sursa de alimentare corectă.
2. Nu turnați apă direct pe orificiul de evacuare a ceții deoarece acest lucru vă va deteriora produsul.
3. Norul de ceață poate diferi în funcție de dispozitiv, ceea ce este normal, deoarece depinde de diferiți factori, cum ar fi tipul de apă, umiditatea, temperatura și debitul de aer.
4. Dacă apare o penurie de apă în timp ce dispozitivul este pornit, indicatorul roșu al dispozitivului se va aprinde de cinci ori. În acest caz, dispozitivul nu poate pulveriza ceață, dar funcția de lumină va continua să funcționeze.
5. Nu utilizați lichide corozive, în caz contrar dispozitivul se va deteriora.
6. La utilizarea sau schimbarea unui alt ulei esențial, respectați instrucțiunile din secțiunea „Întreținere”.

Scurgeri accidentale

În cazul în care dispozitivul este răsturnat accidental sau scăpat în timpul utilizării, procedați după cum urmează:

1. Opriți și scoateți cablul de alimentare din dispozitiv.
2. Goliți apa rămasă. (NU vărsați apa din partea de evacuare a ceții pentru a evita pătrunderea apei în placa de circuit, consultați imaginea de mai jos).

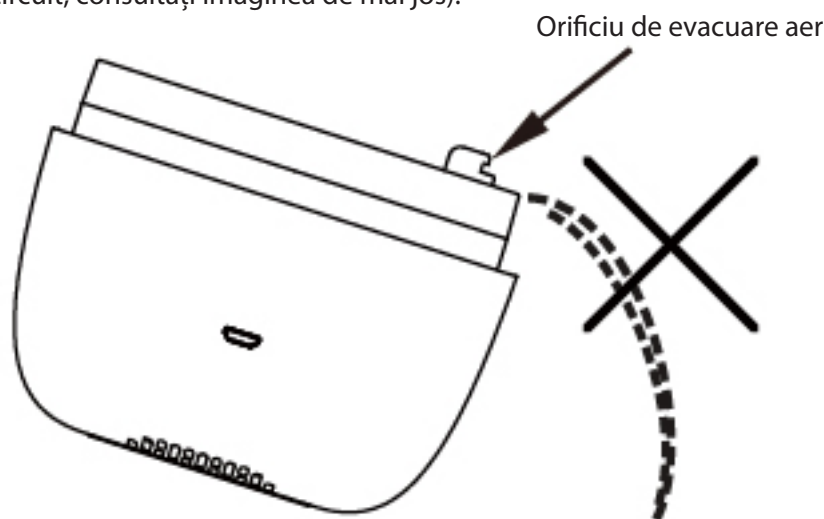

3. Ridicați dispozitivul și scurgeți apa din orificiul de admisie a aerului.

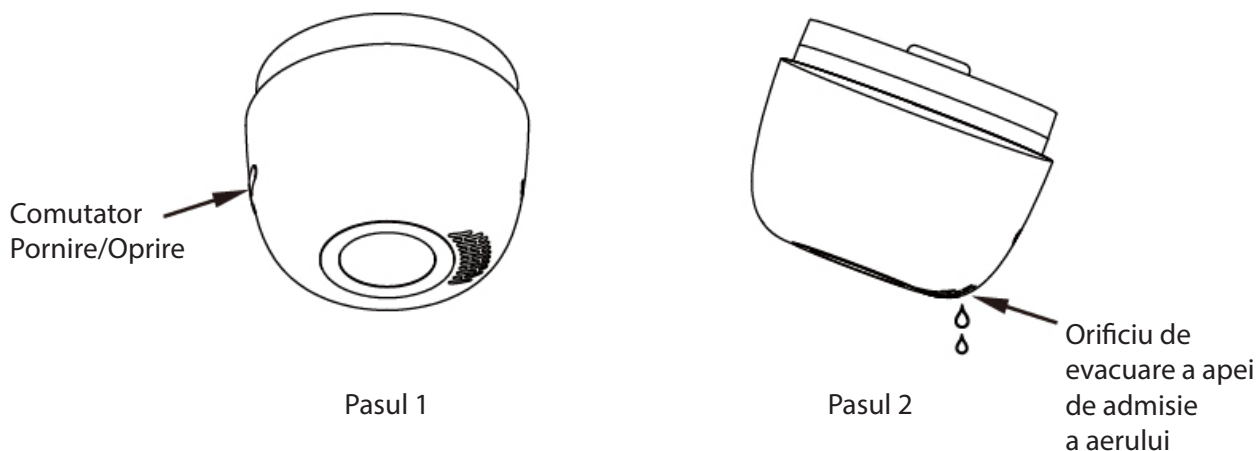

4. Puneți produsul într-un loc uscat și lăsați-l să se usuce la aer timp de 24 de ore.

Întreținere

Curățați produsul, după cum urmează, după 5 - 6 utilizări sau după 3 - 5 zile de utilizare:

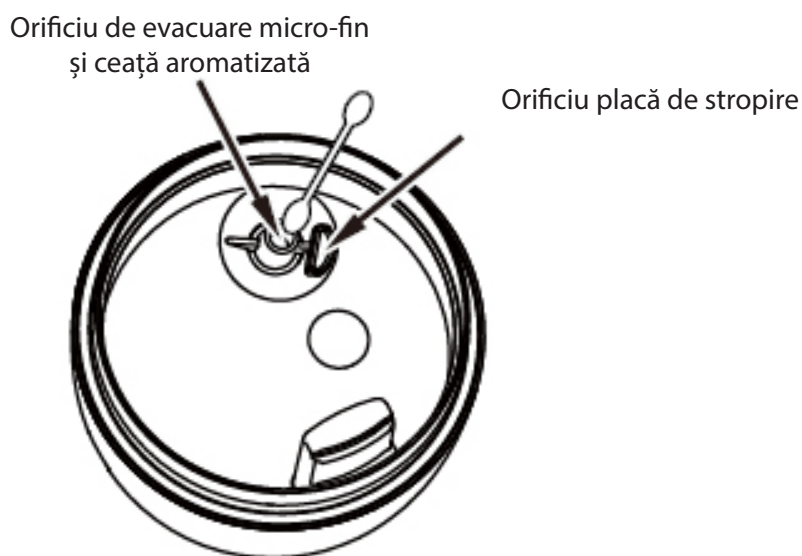

1. Opriți și deconectați cablul de alimentare, scoateți capacul.
2. Vărsați toată apa din rezervorul de apă și curățați dispozitivul.
3. Curățarea plăcii de pulverizare: Utilizați un tampon de vată pentru a curăța suprafața plăcii de pulverizare cu detergent neutru diluat, apoi clătiți cu apă curată.
4. Curățarea orificiului plăcii de stropire și a orificiului de evacuare a ceții: scoateți placa de stropire. Utilizați un tampon de vată pentru a curăța suprafața și orificiile cu detergent neutru diluat, apoi clătiți cu apă curată.
5. Utilizați o lavetă moale pentru a curăța suprafața produsului, nu utilizați un diluant medical, alcool fenetil și altele, altfel acesta va decolora dispozitivul.
6. Dacă nu utilizați dispozitivul mult timp: deconectați cablul de alimentare, goliți rezervorul de apă, curățați dispozitivul conform descrierii, uscați-l bine și depozitați-l într-un loc uscat.

Depanare

Urmează un ghid de depanare care vă poate ajuta să rezolvați problemele pe care le-ați putea avea atunci când utilizați difuzorul de parfum ambiental Clean Air Optima AD-301.

<p>Dispozitivul nu pornește</p>	<p>1. Cablul USB și corpul sursei de alimentare se conectează corect?</p> <p>Soluție: asigurați-vă că, acest cablu USB trece prin corpul sursei de alimentare. Pentru a o verifica, scoateți cablul USB și reintroduceți-l din nou.</p>
<p>Alimentarea este activă (lumina galbenă s-a aprins o dată), dar nu este ceață</p>	<p>1. Verificați dacă nivelul apei este peste nivelul minim al apei.</p> <p>Soluție: adăugați mai multă apă. Nivelul apei trebuie să rămână sub linia nivelului maxim de apă, altfel va produce o ceață neregulată.</p> <p>2. Există murdărie pe placa de pulverizare cu ultrasunete?</p> <p>Soluție: curățați placa de pulverizare. (consultați punctul 3 din secțiunea „Întreținere”).</p> <p>3. Verificați orificiul de evacuare a ceții pentru a vedea dacă este blocat.</p> <p>Soluție: curățați partea interioară a orificiului de evacuare a ceții cu un tampon de vată (consultați punctul 4 din secțiunea „Întreținere”).</p> <p>4. Verificați dacă există praf în orificiul de admisie a aerului.</p> <p>Soluție: curățați orificiul de admisie a aerului. Debitul de aer va scădea considerabil dacă există prea mult praf în orificiul de admisie a aerului, ceea ce înseamnă că există o presiune insuficientă pentru a pulveriza ceață.</p>

AVERTISMENT!

Dacă soluțiile recomandate mai sus nu funcționează, contactați asistența tehnică Clean Air Optima la numărul de telefon corespunzător regiunii dvs. Nu încercați să dezamblați, să reasamblați sau să reparați dispozitivul, deoarece acest lucru poate anula garanția.

Specificații

Model	AD-301
Tensiune nominală	Adaptor USB 220 V - 240 V Ieșire: 5 V  1 A
Putere nominală	5 W
Capacitate	130 ml - ieșire ceață 20 ml/h
Nivelul sonor	<25 dB(A)
Dimensiuni	106 x 106 x 160 mm
Greutate	282 g
Culoare	Alb
Respectă reglementările UE	CE/DEEE/RoHS

Adresați-vă comercianților cu amănuntul sau municipalității dvs. pentru informații actualizate privind eliminarea ambalajului și a dispozitivului.



Service

Certificat de garanție pentru difuzorul de parfum ambiental Clean Air Optima AD-301

Data achiziției:

Nume client:

Adresă:

Telefon:

E-mail:

Nume vânzător:

Adresă:

1. Completați acest certificat de garanție. Trimiteți-l distribuitorului împreună cu factura și dispozitivul, cu taxe poștale pre-plătite și folosind ambalajul original. Asigurați-vă că includeți taxele poștale pentru retur.
2. Vă rugăm să anexați o scurtă descriere a daunelor sau defecțiunilor și circumstanțele în care au apărut aceste probleme.

Difuzorul de parfum ambiental Clean Air Optima AD-301 este supus unor proceduri stricte de testare înainte de a părăsi fabrica. Dacă în termen de doi ani de la data achiziționării, produsul nu funcționează în conformitate cu specificațiile din cauza defectelor din fabrică, cumpărătorul are dreptul la reparații gratuite sau la înlocuirea pieselor la prezentarea acestei garanții (cu condiția ca defecțiunea sau deteriorarea dispozitivului și/sau a unor piese să fi apărut în condiții normale de funcționare). Ce este acoperit de garanție: Toate piesele defecte ca material sau manoperă. Pentru cât timp: doi ani de la data cumpărării. Ce vom face: Repărăm sau înlocuim orice piesă defectă.

Alte condiții

Prevederile prezentei garanții înlocuiesc orice altă garanție scrisă, expresă sau implicită, scrisă sau orală, inclusiv orice garanție de vandabilitate sau adecvare pentru un anumit scop. Răspunderea maximă a producătorului nu trebuie să depășească prețul real de cumpărare plătit de dvs. pentru produs. În nici un caz producătorul nu va fi responsabil pentru daune speciale, întâmplătoare, de consecință sau indirecte. Această garanție nu acoperă un defect care a rezultat din utilizarea sau întreținerea necorespunzătoare sau nerezonabilă, asamblarea defectuoasă, accidente, catastrofe naturale, împachetare necorespunzătoare, manipulare, alterare sau modificare neautorizată determinată de noi în mod unic. Această garanție este nulă dacă eticheta care poartă numărul de serie a fost scoasă sau a devenit ilizibilă.

Vă mulțumim că ați citit!



Partajați feedback-ul dvs. cu privire la difuzorul de parfum ambiental Clean Air Optima AD-301 pe: www.cleanairoptima.com



Pentru întrebări frecvente despre AD-301 accesați: www.cleanairoptima.com și căutați AD-301.



Descărcați manualul de instrucțiuni PDF de pe: www.cleanairoptima.com/info/manuals



Urmăriți toate clipurile video de animație Clean Air Optima de pe: www.youtube.com

Clean Air Optima International B.V. | David Ricardostraat 9-7/9-9 | 7559 SH Hengelo (ov)
Țările de Jos | Telefon: +31 (0) 74-2670145

Clean Air Optima Germany GmbH | Enschedestraße 14 | 48529 Nordhorn | Germania
Telefon: +49 (0) 5921 879-121

A guarantee for healthy aromatherapy!



Designed in Germany

© 2019 Clean Air Optima®, All rights reserved, Made in P.R.C.

More info:
www.cleanairoptima.com



Trademarks owned by: Clean Air Optima Germany GmbH,
Enschedestraße 14, 48529 Nordhorn, Germany